



IT Lavastoviglie
LT Indaplovė

Istruzioni per l'uso 2
Naudojimo instrukcija 29

INDICE

1. INFORMAZIONI DI SICUREZZA.....	3
2. ISTRUZIONI DI SICUREZZA.....	5
3. DESCRIZIONE DEL PRODOTTO.....	7
4. PANNELLO DEI COMANDI.....	8
5. PROGRAMMI.....	9
6. OPZIONI.....	11
7. IMPOSTAZIONI.....	12
8. PRIMA DI UTILIZZARE L'ELETTRODOMESTICO.....	15
9. USO QUOTIDIANO.....	17
10. CONSIGLI E SUGGERIMENTI UTILI.....	19
11. CURA E PULIZIA.....	20
12. RISOLUZIONE DEI PROBLEMI.....	23
13. INFORMAZIONI TECNICHE.....	28
14. CONSIDERAZIONI SULL'AMBIENTE.....	28

PENSIAMO A TE

Grazie per aver acquistato un elettrodomestico Electrolux. Hai scelto un prodotto che ha alle spalle decenni di esperienza professionale e innovazione. Ingegnoso ed elegante, è stato progettato pensando a te. Quindi, in qualsiasi momento lo utilizzi, avrai la certezza di ottenere sempre i migliori risultati.

Ti diamo il benvenuto in Electrolux.

Visitate il nostro sito web per:



Ricevere consigli, scaricare i nostri opuscoli, eliminare eventuali anomalie, ottenere informazioni sull'assistenza e la riparazione:

www.electrolux.com/support



Per registrare il vostro prodotto e ricevere un servizio migliore:

www.registerelectrolux.com



Acquistare accessori, materiali di consumo e ricambi originali per la vostra apparecchiatura:

www.electrolux.com/shop

ASSISTENZA CLIENTI E ASSISTENZA TECNICA

Consigliamo sempre l'impiego di ricambi originali.

Quando si contatta il nostro Centro di Assistenza Autorizzato, accertarsi di avere a disposizione i dati seguenti: Modello, numero dell'apparecchio (PNC), numero di serie.

Le informazioni sono riportate sulla targhetta identificativa.

 Avvertenza/Attenzione - Importanti Informazioni per la sicurezza

 Informazioni generali e suggerimenti

 Informazioni ambientali

Con riserva di modifiche.

1. ⚠️ INFORMAZIONI DI SICUREZZA

Leggere attentamente le istruzioni fornite prima di installare e utilizzare l'apparecchiatura. I produttori non sono responsabili di eventuali lesioni o danni derivanti da un'installazione o un uso scorretti. Conservare sempre le istruzioni in un luogo sicuro e accessibile per poterle consultare in futuro.

1.1 Sicurezza dei bambini e delle persone vulnerabili

- Quest'apparecchiatura può essere usata da bambini a partire da 8 anni di età e da adulti con capacità fisiche, sensoriali o mentali limitate o con scarsa esperienza e conoscenza sull'uso dell'apparecchiatura, solamente se sorvegliati o se istruiti relativamente all'utilizzo in sicurezza dell'apparecchiatura e se hanno compreso i rischi coinvolti.
- I bambini tra i 3 e gli 8 anni e le persone con disabilità diffuse e complesse vanno tenuti lontani dall'apparecchiatura, a meno che non vi sia una supervisione continua.
- Tenere i bambini al di sotto dei 3 anni lontani dall'apparecchiatura, a meno che non vi sia una supervisione continua.
- Controllare che i bambini non giochino con l'apparecchiatura.
- Tenere i detersivi lontani dalla portata dei bambini.
- Tenere i bambini e gli animali domestici lontani dall'apparecchiatura quando la porta è aperta.
- I bambini non devono eseguire interventi di pulizia e manutenzione sull'elettrodomestico senza essere supervisionati.

1.2 Avvertenze di sicurezza generali

- Quest'apparecchiatura è destinata esclusivamente alla pulizia di pentole e stoviglie di tipo domestico.

- Quest'apparecchiatura è progettata per un uso domestico singolo in un ambiente interno.
- Quest'apparecchiatura può essere utilizzata in uffici, camere d'albergo, camere di bed & breakfast, alloggi in agriturismi e altre sistemazioni simili in cui tale utilizzo non superi i livelli di utilizzo domestico (medi).
- Non modificare le specifiche tecniche dell'apparecchiatura.
- La pressione di esercizio dell'acqua (minima e massima) deve essere compresa tra 0.5 (0.05) / 10 (1.0) bar (MPa)
- Rispettare il numero massimo di 13 coperti.
- Se il cavo di alimentazione è danneggiato, deve essere sostituito dal produttore, da un tecnico autorizzato o da una persona qualificata per evitare situazioni di pericolo.
- **AVVERTENZA:** Coltelli e altri utensili appuntiti devono essere caricati nel cestello con le rispettive punte rivolte verso il basso o collocati in posizione orizzontale.
- Non lasciare l'apparecchiatura con la porta aperta senza sorveglianza per evitare che qualcuno inciampi e cada.
- Prima di eseguire qualunque intervento di manutenzione, spegnere l'apparecchiatura ed estrarre la spina dalla presa dell'alimentazione di rete.
- Non usare getti d'acqua ad alta pressione e/o vapore per pulire l'apparecchiatura.
- Qualora l'apparecchiatura disponga di aperture di ventilazione nella base, queste non vanno coperte da oggetti quali ad esempio un tappeto.
- L'apparecchiatura deve essere collegata correttamente all'impianto idrico con i nuovi tubi forniti. I vecchi tubi non devono essere riutilizzati.

2. ISTRUZIONI DI SICUREZZA

2.1 Installazione



AVVERTENZA!

L'installazione dell'apparecchiatura deve essere eseguita da personale qualificato.

- Rimuovere tutti i materiali di imballaggio.
- Non installare o utilizzare l'apparecchiatura se è danneggiata.
- Attenersi alle istruzioni fornite insieme all'apparecchiatura.
- Prestare sempre attenzione in fase di spostamento dell'apparecchiatura, dato che è pesante. Usare sempre i guanti di sicurezza e le calzature adeguate.
- Non collocare o usare l'apparecchiatura in un luogo in cui la temperatura possa scendere al di sotto di 0 °C.
- Installare l'apparecchiatura in un luogo sicuro e idoneo che soddisfi i requisiti di installazione.

2.2 Collegamento elettrico



AVVERTENZA!

Rischio di incendio e scossa elettrica.

- Avvertenza: quest'apparecchiatura è progettata per essere installata/ connessa a un collegamento di messa a terra dell'edificio.
- Verificare che i parametri sulla targhetta siano compatibili con le indicazioni elettriche dell'alimentazione.
- Utilizzare sempre una presa elettrica con contatto di protezione correttamente installata.
- Non utilizzare prese multiple e prolunghe.
- Accertarsi di non danneggiare la spina e il cavo. Qualora il cavo elettrico debba essere sostituito, l'intervento dovrà essere effettuato dal nostro Centro di Assistenza autorizzato.
- Inserire la spina di alimentazione nella presa solo al termine

dell'installazione. Verificare che la spina di alimentazione rimanga accessibile dopo l'installazione.

- Non tirare il cavo di alimentazione per scollegare l'apparecchiatura. Tirare sempre dalla spina.
- L'apparecchiatura è dotata di una presa 13 A. Se si rendesse necessario cambiare il fusibile della spina di alimentazione, utilizzarne uno da 13 A ASTA (BS 1362) (solo Regno Unito e Irlanda).

2.3 Collegamento dell'acqua

- Non danneggiare i tubi dell'acqua.
- Prima di eseguire il collegamento a tubi nuovi, tubi non usati a lungo, dove sono stati eseguiti interventi di riparazione o sono stati inseriti dispositivi nuovi (misuratori dell'acqua, ecc.), lasciar scorrere l'acqua fino a che non sarà trasparente e limpida.
- Verificare che non vi siano perdite visibili durante e dopo il primo uso dell'apparecchiatura.
- Se il tubo di carico è danneggiato, chiedere immediatamente il rubinetto e scollegare la spina dalla presa elettrica. Contattare il Centro di Assistenza autorizzato per sostituire il tubo di carico dell'acqua.

2.4 Utilizzo:

- Non appoggiare o tenere liquidi o materiali infiammabili, né oggetti facilmente infiammabili sull'apparecchiatura, al suo interno o nelle immediate vicinanze.
- I detersivi per lavastoviglie sono pericolosi. Attenersi alle istruzioni di sicurezza riportate sulla confezione del detersivo.
- Non bere e giocare con l'acqua all'interno dell'apparecchiatura.
- Non rimuovere i piatti dall'apparecchiatura fino al completamento del programma. Potrebbe rimanere del detergente sui piatti.

- Non poggiare oggetti o applicare pressione sulla porta aperta dell'apparecchiatura.
- L'apparecchiatura può rilasciare vapore caldo se si apre la porta durante il programma.

2.5 Assistenza

- Per far riparare l'apparecchiatura, rivolgersi a un Centro di Assistenza Autorizzato. Utilizzare solo ricambi originali.
- Tenere presente che la riparazione autonoma o non professionale possono avere conseguenze sulla sicurezza e potrebbero invalidare la garanzia.
- I pezzi di ricambio seguenti saranno disponibili per 7 anni dopo l'interruzione della produzione del modello: motore, pompa di circolazione e di scarico, riscaldatori ed elementi riscaldanti, comprese pompe di calore, tubazioni e relative attrezzature, compresi tubi flessibili, valvole, filtri e acquastop, parti strutturali e interne relative ai gruppi porta, circuiti stampati, display elettronici, pressostati, termostati e sensori, software e firmware compreso il software di reset. Si prega di notare che alcuni di questi pezzi di ricambio sono disponibili solo per i riparatori professionisti e che non tutti i pezzi di ricambio sono rilevanti per tutti i modelli.

- I pezzi di ricambio seguenti saranno disponibili per 10 anni dopo l'interruzione della produzione del modello: cerniere e guarnizioni delle porte, altre guarnizioni, mulinelli, filtri di scarico, rastrelliere interne e periferiche in plastica come cestelli e coperchi.
- Per quanto riguarda la lampada o le lampade all'interno di questo prodotto e le lampade di ricambio vendute separatamente: Queste lampade sono destinate a resistere a condizioni fisiche estreme negli elettrodomestici, come temperatura, vibrazioni, umidità, o sono destinate a segnalare informazioni sullo stato operativo dell'apparecchio. Non sono destinate ad essere utilizzate in altre applicazioni e non sono adatte per l'illuminazione di ambienti domestici.

2.6 Smaltimento



AVVERTENZA!

Rischio di lesioni o soffocamento.

- Staccare la spina dall'alimentazione elettrica.
- Tagliare il cavo di rete e smaltirlo.
- Rimuovere il blocco porta per evitare che bambini e animali domestici rimangano chiusi all'interno dell'apparecchiatura.

3. DESCRIZIONE DEL PRODOTTO

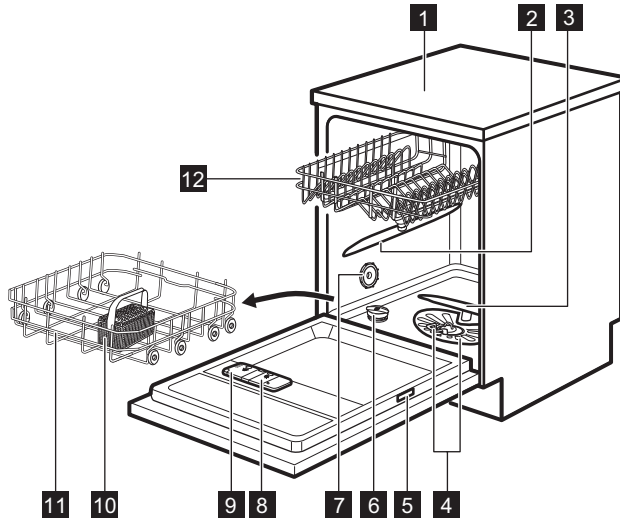

- 1** Piano di lavoro
- 2** Molinello superiore
- 3** Molinello inferiore
- 4** Filtri
- 5** Targhetta identificativa
- 6** Contenitore del sale
- 7** Ventilazione dell'aria
- 8** Contenitore del brillantante
- 9** Erogatore del detersivo
- 10** Cestello portaposate

- 11** Cestello inferiore
- 12** Cestello superiore







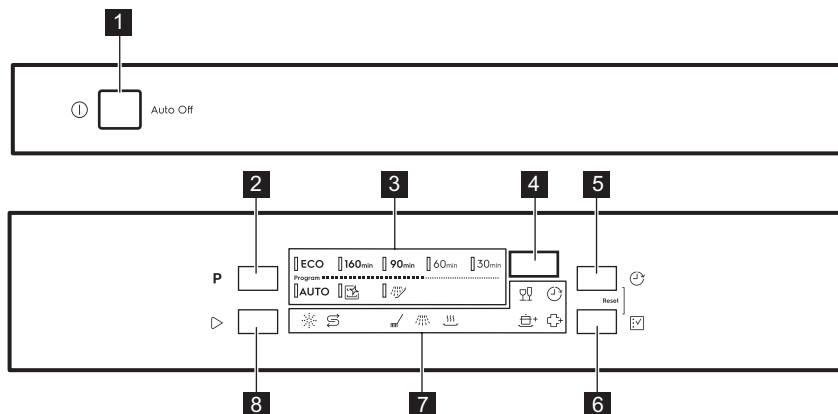

La grafica offre solo una panoramica generale del prodotto. Per informazioni più dettagliate, fare riferimento ad altri capitoli o documenti forniti con l'apparecchiatura.



4. PANNELLO DEI COMANDI



- | | |
|---------------------------------|-------------------------------|
| 1 Tasto On/Off | 6 Tasto Opzione |
| 2 Tasto Programma | 7 Spie |
| 3 Spie del programma | 8 Tasto Start |
| 4 Display | |
| 5 Tasto Ritardo | |

4.1 Spie



Spia	Descrizione
	Spia del sale. La spia è accesa quando è necessario ricaricare il contenitore del sale. La spia è sempre spenta durante l'esecuzione del programma.
	Spia brillantante. La spia è accesa quando è necessario ricaricare il contenitore del brillantante. La spia è sempre spenta durante l'esecuzione del programma.
	Spia fase di lavaggio. Si accende quando è in corso la fase di lavaggio.
	Spia fase di risciacquo. Si accende quando è in corso la fase di risciacquo.
	Indicatore Fase di asciugatura. Si accende quando si seleziona un programma con la fase di asciugatura. Lampeggia quando è in corso la fase di asciugatura.
	Spia della partenza posticipata. Si accende quando si imposta la partenza ritardata.
	Indicatore GlassCare.

Spia	Descrizione
	Indicatore ExtraPower.
	Indicatore ExtraHygiene.

5. PROGRAMMI

L'ordine dei programmi nella tabella potrebbe non riflettere la loro sequenza sul pannello di controllo.

Programma	Carico lavastoviglie	Grado di sporco	Fasi del programma	Opzioni
ECO 1)	Stoviglie, posate, pentole, padelle	Normale, leggermente essiccato	<ul style="list-style-type: none"> • Prelavaggio • Lavaggio a 50 °C • Risciacquo intermedio • Risciacquo finale a 55 °C • Asciugatura • AirDry ²⁾ 	<ul style="list-style-type: none"> • ExtraPower • GlassCare • ExtraHygiene
160min	Stoviglie, posate, pentole, padelle	Da normale a molto sporco, essiccato	<ul style="list-style-type: none"> • Prelavaggio • Lavaggio a 60 °C • Risciacquo intermedio • Risciacquo finale a 60 °C • Asciugatura • AirDry ²⁾ 	<ul style="list-style-type: none"> • ExtraPower • GlassCare • ExtraHygiene
90min	Stoviglie, posate, pentole, padelle	Normale, leggermente essiccato	<ul style="list-style-type: none"> • Lavaggio a 60 °C • Risciacquo intermedio • Risciacquo finale a 55 °C • Asciugatura • AirDry ²⁾ 	<ul style="list-style-type: none"> • ExtraPower • GlassCare • ExtraHygiene
60min	Stoviglie, posate	Recente, leggermente essiccato	<ul style="list-style-type: none"> • Lavaggio a 60 °C • Risciacquo intermedio • Risciacquo finale a 50 °C • AirDry ²⁾ 	<ul style="list-style-type: none"> • ExtraPower • GlassCare • ExtraHygiene
30min	Stoviglie, posate	Fresco	<ul style="list-style-type: none"> • Lavaggio a 50 °C • Risciacquo intermedio • Risciacquo finale a 50 °C • AirDry ²⁾ 	<ul style="list-style-type: none"> • ExtraPower • GlassCare • ExtraHygiene

Programma	Carico lavastoviglie	Grado di sporco	Fasi del programma	Opzioni
AUTO ³⁾	Stoviglie, posate, pentole, padelle	Tutte	<ul style="list-style-type: none"> • Prelavaggio • Lavaggio a 50-60 °C • Risciacquo intermedio • Risciacquo finale a 60 °C • Asciugatura • AirDry ²⁾ 	
 ⁴⁾	Nessuno	Pulizia dell'interno dell'apparecchiatura	<ul style="list-style-type: none"> • Pulizia a 70 °C • Risciacquo intermedio • Risciacquo finale • AirDry ²⁾ 	
 ⁵⁾	Tutte	Tutte	<ul style="list-style-type: none"> • Prelavaggio 	

¹⁾ Questo programma offre l'utilizzo più efficiente di acqua ed elettricità per lavare stoviglie e posate con grado di sporco normale. Questo è il programma standard per gli istituti di prova. Questo programma è utilizzato per valutare la conformità al regolamento della Commissione sulla progettazione ecocompatibile (UE) 2019/2022.

²⁾ Apertura automatica della porta durante la fase di asciugatura. Fare riferimento a "Impostazioni".



³⁾ L'apparecchiatura rileva il grado di sporco e la quantità di stoviglie presenti nei cestelli. Regola automaticamente la temperatura e la quantità dell'acqua, il consumo di elettricità e la durata del programma.

⁴⁾ Questo programma è stato progettato per pulire l'interno dell'apparecchiatura in modo efficace ed efficiente al tempo stesso. Elimina la formazione di calcare e grassi. Il programma dovrebbe essere eseguito almeno una volta ogni 2 mesi con un disincrostante o un prodotto detergente progettato per le lavastoviglie e in assenza di carico.

⁵⁾ Con questo programma sarà possibile risciacquare i residui di cibo dai piatti ed evitare la formazione di cattivi odori all'interno dell'apparecchiatura stessa. Non utilizzare il detersivo con questo programma.

5.1 Valori di consumo

Programma ¹⁾²⁾	Acqua (l)	Energia (kWh)	Durata (min)
ECO	9.9	0.936	240
160 _{min}	11.6	1.110	160
90 _{min}	10.6	0.990	90
60 _{min}	10.6	0.860	60
30 _{min}	10.2	0.620	30
AUTO	12.4	1.170	170

Programma 1)2)	Acqua (l)	Energia (kWh)	Durata (min)
	9.7	0.510	60
	4.2	0.020	15

1) I valori possono variare a seconda della pressione e della temperatura dell'acqua, delle variazioni dell'alimentazione elettrica, delle opzioni selezionate, della quantità di stoviglie e del grado di sporco.

2) I valori per i programmi diversi da ECO sono solo indicativi.

5.2 Informazioni per gli istituti di test

Per ricevere le informazioni necessarie per condurre i test prestazionali (ad es. in base a EN60436), inviare un'e-mail a:

info.test@dishwasher-production.com

Nella vostra richiesta, includere il codice prodotto (PNC) dalla targhetta dei dati.

Per altre domande relative alla lavastoviglie, consultare il manuale fornito in dotazione con l'apparecchiatura.

6. OPZIONI



Le opzioni desiderate devono essere attivate ogni volta prima dell'avvio di un programma. Non è possibile attivare o disattivare le opzioni durante l'esecuzione di un programma.



Il pulsante delle opzioni si sposta fra le opzioni disponibili e le combinazioni possibili.



Non tutte le opzioni sono compatibili tra loro. Se vengono selezionate opzioni non compatibili, l'apparecchiatura ne disattiva automaticamente una o diverse. Solo le spie delle opzioni ancora attive rimangono accese.



Se un'opzione non è prevista con il programma selezionato, la spia corrispondente non compare o lampeggia velocemente per alcuni secondi, quindi si spegne.





L'attivazione delle opzioni può influire sul consumo di acqua ed energia oltre che sulla durata del programma.

6.1 GlassCare

Questa opzione evita che carichi delicati, in particolare le stoviglie in vetro, subiscano danni. Evita brusche variazioni della temperatura di lavaggio del programma selezionato e riduce la temperatura a 45 °C.

Come attivare GlassCare



Premere  finché la spia  non è accesa.

Il display indica la durata aggiornata del programma.

6.2 ExtraPower

Questa opzione migliora i risultati di lavaggio del programma selezionato. Aumenta la temperatura e la durata del lavaggio.



Come attivare ExtraPower

Premere  finché la spia  non è accesa.
Il display indica la durata aggiornata del programma.

6.3 ExtraHygiene

Questa opzione offre migliori risultati a livello di pulizia con una temperatura tra 65 e 70 °C per almeno 10 minuti durante la fase di risciacquo.

Come attivare ExtraHygiene

Premere  finché la spia non  si accende.
Il display indica la durata aggiornata del programma.

7. IMPOSTAZIONI

7.1 Modalità di selezione programma e modalità utente

Quando l'apparecchiatura si trova in modalità di selezione programma, è possibile impostare un programma ed accedere alla modalità utente.

È possibile visualizzare il numero di cicli di lavaggio delle stoviglie completati sul contatore cicli.

Impostazioni disponibili nella modalità utente:



- Il livello del decalcificatore dell'acqua in base alla durezza dell'acqua.
- Attivazione o disattivazione della notifica contenitore del brillantante vuoto.
- Attivazione o disattivazione di AirDry.
- Reset Imp. di Fabbrica.

Le impostazioni salvate restano valide fino a che non vengono nuovamente modificate.

Come impostare la modalità di selezione programma



L'apparecchiatura si trova in modalità di selezione programma quando la spia del programma **ECO** è accesa e il display mostra la durata del programma.

Dopo l'attivazione, l'apparecchiatura si trova di default in modalità di selezione programma. In caso contrario, impostare la modalità di selezione programma come segue:

Tenere premuti contemporaneamente  e  fino a quando l'apparecchiatura passa in modalità di selezione programma.

Come accedere alla modalità utente

Verificare che l'apparecchiatura sia in modalità di selezione programma.

Per accedere alla modalità utente, premere a lungo  e  finché le spie **ECO**, **160min** e **90min** non lampeggiano e il display è vuoto.

7.2 Il decalcificatore dell'acqua

Il decalcificatore rimuove dall'acqua i minerali che avrebbero effetti negativi sui risultati di lavaggio e sull'apparecchiatura.

Maggiore è il contenuto di questi minerali, più elevato sarà il livello di durezza dell'acqua. La durezza dell'acqua viene misurata in scale equivalenti.

Il decalcificatore dell'acqua deve essere regolato in base alla durezza dell'acqua nella propria area. L'ente erogatore locale è in grado di indicare la durezza dell'acqua nella propria area. Impostare il livello corretto dell'addolcitore dell'acqua per garantire buoni risultati di lavaggio.

Durezza dell'acqua

Gradi tedeschi (°dH)	Gradi francesi (°fH)	mmol/l	mg/l (ppm)	Gradi di Clarke	Livello dell'addolcitore dell'acqua
47 - 50	84 - 90	8.4 - 9.0	835 - 904	58 - 63	10
43 - 46	76 - 83	7.6 - 8.3	755 - 834	53 - 57	9
37 - 42	65 - 75	6.5 - 7.5	645 - 754	46 - 52	8
29 - 36	51 - 64	5.1 - 6.4	505 - 644	36 - 45	7
23 - 28	40 - 50	4.0 - 5.0	395 - 504	28 - 35	6
19 - 22	33 - 39	3.3 - 3.9	325 - 394	23 - 27	5 1)
15 - 18	26 - 32	2.6 - 3.2	255 - 324	18 - 22	4
11 - 14	19 - 25	1.9 - 2.5	185 - 254	13 - 17	3
4 - 10	7 - 18	0.7 - 1.8	70 - 184	5 - 12	2
<4	<7	<0.7	<70	< 5	1 2)

1) Impostazioni di fabbrica.

2) Non usare sale a questo livello.

A prescindere dal tipo di detersivo usato, impostare il livello di durezza dell'acqua adeguato per tenere attiva la spia di indicazione riempimento sale.



Le multi-pastiglie contenenti sale non sono sufficientemente efficaci per ammorbidire l'acqua dura.

Processo di rigenerazione

Per il corretto funzionamento dell'addolcitore d'acqua, la resina dell'addolcitore deve essere rigenerata regolarmente. Questo processo è automatico e fa parte del normale funzionamento della lavastoviglie.

Quando la quantità d'acqua prescritta (vedi valori nella tabella) è stata utilizzata dopo il precedente processo di rigenerazione, tra il risciacquo finale e la fine del programma viene avviato un nuovo processo di rigenerazione.

Livello dell'addolcitore dell'acqua	Quantitativo di acqua (l)
1	250

Livello dell'addolcitore dell'acqua	Quantitativo di acqua (l)
2	100
3	62
4	47
5	25
6	17
7	10
8	5
9	3
10	3

In caso di impostazione dell'addolcitore d'acqua alto, può avvenire anche a metà del programma, prima del risciacquo (due volte durante un programma). L'avvio della rigenerazione non ha alcun impatto sulla durata del ciclo, a meno che non avvenga nel bel mezzo di un programma o alla fine di un programma con una breve fase di asciugatura. In questo caso la rigenerazione prolunga la

durata totale di un programma di altri 5 minuti.

Successivamente, il risciacquo dell'addolcitore dell'acqua che dura 5 minuti può iniziare nello stesso ciclo o all'inizio del programma successivo. Questa attività aumenta il consumo totale di acqua di un programma di ulteriori 4 litri e il consumo totale di energia di un programma di ulteriori 2 Wh. Il risciacquo dell'addolcitore termina con uno scarico completo.

Ogni risciacquo con ammorbidente eseguito (possibile più di uno nello stesso ciclo) può prolungare la durata del programma di altri 5 minuti quando si verifica in qualsiasi punto all'inizio o a metà di un programma.



Tutti i valori di consumo menzionati in questa sezione sono determinati in linea con lo standard attualmente applicabile in condizioni di laboratorio con durezza dell'acqua di 2,5 mmol/l (addolcitore dell'acqua: livello 3) in conformità alla normativa: 2019/2022 .

La pressione e la temperatura dell'acqua, così come le variazioni dell'alimentazione di rete, possono modificare i valori.

Come impostare il livello del decalcificatore dell'acqua

Verificare che l'apparecchiatura sia in modalità utente.

1. Premere **P**.
 - La spia **ECO** lampeggia ancora.
 - Le spie restanti sono spente.
 - Il display mostra l'impostazione corrente: ad es. **5 L** = livello 5.
2. Premere **P** più volte per cambiare l'impostazione.
3. Premere il tasto On/Off per confermare l'impostazione.

7.3 Indicazione assenza brillantante

Il brillantante permette di asciugare le stoviglie senza strisce o macchie. Viene rilasciato automaticamente durante il risciacquo finale.

Quando la camera del brillantante è vuota, si accende la spia del brillantante. Se i risultati di asciugatura sono soddisfacenti quando vengono usate solo pastiglie multifunzione, è possibile disattivare la notifica per il rifornimento del brillantante. Per prestazioni di asciugatura eccellenti, consigliamo tuttavia di usare sempre il brillantante.

Se si utilizza un detersivo standard o pastiglie multifunzione senza brillantante, attivare la spia di riempimento.

Come disattivare la notifica contenitore del brillantante vuoto

Verificare che l'apparecchiatura sia in modalità utente.

1. Premere \triangleright .
 - La spia **160min** lampeggia ancora.
 - Le spie restanti sono spente.
 - Il display mostra l'impostazione attuale.
 - $\square d$ = la notifica contenitore del brillantante vuoto è disattivata.
 - $! d$ = la notifica contenitore del brillantante vuoto è attivata.
2. Premere \triangleright per modificare l'impostazione.
3. Premere il tasto On/Off per confermare l'impostazione.

7.4 AirDry

AirDry migliora i risultati di asciugatura con consumi elettrici ridotti. Lo sportello si apre automaticamente durante la fase di asciugatura e resta socchiuso.

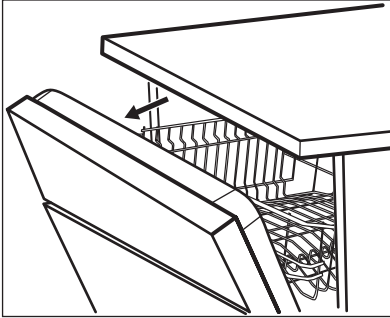

AirDry è attivato automaticamente con tutti i programmi diversi da  (se applicabile).

La durata della fase di asciugatura e il tempo di apertura dello sportello variano a seconda del programma e delle opzioni selezionate.

Quando AirDry apre lo sportello, il display visualizza il tempo residuo del programma in corso.



ATTENZIONE!

Non cercare di chiudere lo sportello dell'apparecchiatura 2 minuti dopo l'apertura automatica. Questo può danneggiare l'apparecchiatura.

Qualora successivamente la porta venga chiusa per almeno 3 minuti, si conclude la modalità in funzione.







ATTENZIONE!

Se i bambini hanno accesso all'apparecchiatura, consigliamo di disattivare AirDry. L'apertura automatica dello sportello potrebbe costituire un pericolo.



Come disattivare AirDry

Verificare che l'apparecchiatura sia in modalità utente.

1. Premere .
 - La spia **90min** lampeggia ancora.
 - Le spie restanti sono spente.
 - Il display mostra l'impostazione attuale:
 -  = AirDry è disattivato.
 -  = AirDry è attivato.
2. Premere  per modificare l'impostazione.
3. Premere il tasto On/Off per confermare l'impostazione.

7.5 Reset Imp. di Fabbrica

Il Reset Imp. di fabbrica ripristina le impostazioni predefinite. Prima del reset, assicurarsi che l'apparecchiatura sia in modalità utente.

Tenere premuto  e  per 5 secondi. Il display mostra **---** per circa 5 secondi.



L'apparecchiatura torna alla modalità di selezione programma.



Il reset delle impostazioni di fabbrica non ripristina il contatore cicli.

7.6 Contatore cicli

È possibile visualizzare il numero di cicli di lavaggio delle stoviglie completati sul contatore cicli.

1. Premere il tasto On/Off per accendere la lavastoviglie. Verificare che l'apparecchiatura sia in modalità di selezione programma.
2. Tenere premuto  e  per 5 secondi.

Sul display viene visualizzato **uC** e quindi il numero di cicli.

Premere un pulsante qualsiasi per uscire dal contatore cicli.



Dopo aver raggiunto 65535, il contatore dei cicli si riavvia.

8. PRIMA DI UTILIZZARE L'ELETTRODOMESTICO

1. **Accertarsi che il livello del decalcificatore dell'acqua attuale**

sia conforme alla durezza dell'acqua. In caso contrario,

regolare il livello del decalcificatore dell'acqua.

2. Riempire il contenitore del sale.
3. Riempire il contenitore del brillantante.
4. Aprire il rubinetto dell'acqua.
5. Avviare un programma per rimuovere possibili residui di lavorazione presenti all'interno dell'apparecchiatura. Non usare detersivo e non mettere i piatti nei cestelli.

Dopo aver avviato il programma l'apparecchiatura ricarica la resina nel decalcificatore dell'acqua per un tempo massimo di 5 minuti. La fase di lavaggio si avvia soltanto al termine di tale procedura. La procedura viene ripetuta a intervalli periodici.

8.1 Contenitore del sale



ATTENZIONE!

Usare sale grosso specifico per lavastoviglie. Il sale fino aumenta il rischio di corrosione.

Il sale viene utilizzato per rigenerare la resina nel decalcificatore e per assicurare buoni risultati di lavaggio nell'uso quotidiano.

Come riempire il contenitore del sale

1. Ruotare il tappo del contenitore del sale in senso antiorario e aprirlo.
2. Versare 1 litro d'acqua nel contenitore del sale (solo la prima volta).
3. Riempire il contenitore di sale con 1 kg di sale (fino a che non sarà pieno).

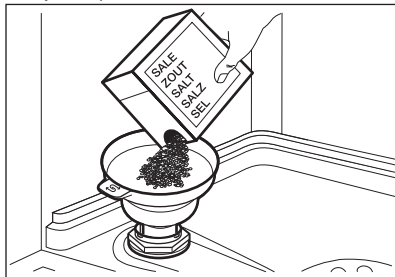

4. Scuotere con delicatezza l'imbuto per la maniglia per far scendere anche gli ultimi granuli.
5. Togliere l'eventuale sale rimasto attorno all'apertura del contenitore.

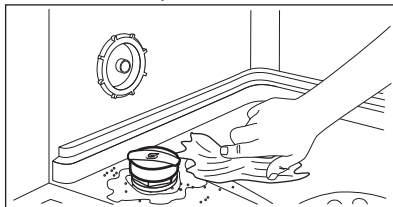

6. Ruotare il tappo del contenitore del sale in senso orario per chiuderlo.



ATTENZIONE!

Acqua e sale potrebbero fuoriuscire dal contenitore del sale durante il riempimento. Dopo aver riempito il contenitore del sale, avviare immediatamente un programma volto ad evitare la corrosione.

8.2 Come riempire il contenitore del brillantante

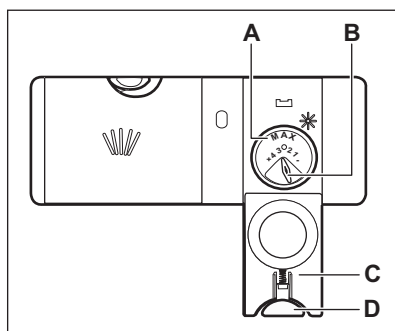

ATTENZIONE!

Lo scomparto (A) è solo per il brillantante. Non riempirlo con detersivo.



ATTENZIONE!

Utilizzare solo prodotti brillantanti specifici per lavastoviglie.

1. Premere il tasto di sgancio (D) per aprire il coperchio (C).
2. Riempire il contenitore (A) fino a quando il brillantante raggiunge il segno "MAX".
3. Rimuovere l'eventuale brillantante fuoriuscito con un panno assorbente, per evitare che si formi troppa schiuma.
4. Chiudere il coperchio. Assicurarsi che il pulsante di sgancio si blocchi in posizione.



È possibile ruotare il selettore della quantità rilasciata (B) tra la posizione 1 (quantità minima) e la posizione 4 o 6 (quantità massima).

9. USO QUOTIDIANO

1. Aprire il rubinetto dell'acqua.
 2. Premere il tasto On/Off per accendere l'apparecchiatura.
- Verificare che l'apparecchiatura sia in modalità di selezione programma.
- Se la spia del sale è accesa, riempire il contenitore del sale.
 - Se la spia del brillantante è accesa, riempire il contenitore del brillantante.
3. Caricamento dei cestelli.
 4. Aggiungere il detersivo.
 5. Impostare e avviare il programma adatto per il tipo di carico ed il grado di sporco.

9.1 Uso del detersivo

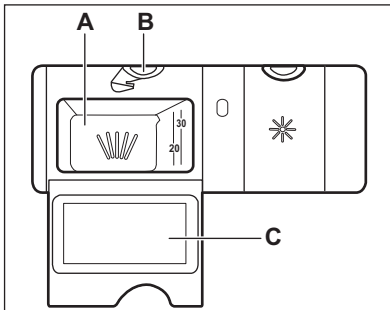

ATTENZIONE!

Utilizzare solo detersivi specifici per lavastoviglie.

1. Premere il tasto di sgancio (B) per aprire il coperchio (C).
2. Versare il detersivo, in polvere o in pastiglie, nello scomparto (A).
3. Se il programma prevede una fase di prelavaggio, versare una piccola

4. Chiudere il coperchio. Assicurarsi che il pulsante di sgancio si blocchi in posizione.



Per informazioni sul dosaggio del detersivo, fare riferimento alle istruzioni del produttore riportate sulle confezioni del prodotto. In genere, 20 - 25 ml di detersivo in gel sono adeguati per lavare un carico con sporco normale.



Non riempire il vano (A) con più di 30 ml di detersivo in gel.

9.2 Impostazione ed avvio di un programma

La funzione Auto Off

Questa funzione permette di ridurre il consumo di energia disattivando automaticamente l'apparecchiatura quando non è in funzione.

La funzione si attiva:



- Il programma è terminato.
- Dopo 5 minuti se non è stato avviato un programma.

Avvio di un programma

1. Premere il tasto On/Off per accendere l'apparecchiatura.

- Verificare che l'apparecchiatura sia in modalità di selezione programma.
2. Chiudere la porta dell'apparecchiatura.
 3. Premere ripetutamente **P** fino a che non si accende l'indicatore del programma desiderato.
- Il display indica la durata del programma.
4. Impostare le opzioni applicabili, qualora lo si desidera.
 5. Premere  per avviare il programma.
 - La spia della fase in esecuzione è accesa.
 - La durata del programma viene conteggiata in minuti.

Avvio di un programma con partenza ritardata

1. Impostare un programma.
2. Premere  ripetutamente finché il display indica l'intervallo desiderato per la partenza ritardata (da 1 a 24 ore).
3. Premere  per avviare il conto alla rovescia.
 - La spia  è accesa.
 - Il tempo residuo diminuisce in ore. L'ora finale viene visualizzata in minuti.

Al termine del conto alla rovescia, il programma inizia e la spia della fase di lavaggio si accende. La spia  è spenta.

Apertura della porta durante il funzionamento dell'apparecchiatura



Aperto la porta mentre è in corso un programma, l'apparecchiatura si arresta. Ciò può influenzare il consumo di energia e la durata del programma. Dopo la chiusura della porta, l'apparecchiatura riprende dal punto in cui era stata interrotta.

 Se la porta rimane aperta per più di 30 secondi durante la fase di asciugatura, il programma in corso termina. Ciò non avviene se la porta viene aperta dalla funzione AirDry.



 Non provare a chiudere la porta dell'apparecchiatura entro 2 minuti dopo che AirDry la apre automaticamente dato che ciò potrebbe causare danni all'apparecchiatura. Qualora successivamente la porta venga chiusa per almeno 3 minuti, si conclude la modalità in funzione.

Annullamento della partenza ritardata mentre è in corso il conto alla rovescia

Quando si annulla la partenza ritardata, è necessario impostare nuovamente un programma e le opzioni.

Tenere premuti contemporaneamente  e  fino a quando l'apparecchiatura passa in modalità di selezione programma.

Annullamento del programma

Tenere premuti contemporaneamente  e  fino a quando l'apparecchiatura passa in modalità di selezione programma. Verificare che vi sia del detersivo nell'apposito contenitore prima di avviare un nuovo programma.

Fine del programma

Quando il programma è completato, la Auto Off funzione spegne automaticamente l'apparecchiatura.

Tutti i tasti sono inattivi ad eccezione del tasto On/Off.

Chiudere il rubinetto dell'acqua.

10. CONSIGLI E SUGGERIMENTI UTILI

10.1 Generale

I seguenti suggerimenti garantiranno una pulizia e risultati di asciugatura quotidiani ottimali ed aiuteranno a salvaguardare l'ambiente.

- Il lavaggio dei piatti in lavastoviglie, come indicato nel manuale d'uso, di solito consuma meno acqua ed energia rispetto al lavaggio a mano.
- Caricare la lavastoviglie al massimo della sua capacità per risparmiare acqua ed energia. Per ottenere i migliori risultati di pulizia, sistemare gli oggetti nei cestelli come indicato nel manuale d'uso e non sovraccaricare i cestelli.
- Non prelavare le stoviglie a mano. Aumenta il consumo di acqua e di energia. Ove necessario, selezionare un programma con un fase di pre-lavaggio.
- Togliere i residui più grandi di cibo dalle stoviglie e svuotare tazze e bicchieri prima di metterli all'interno dell'apparecchiatura.
- Immergere le pentole in ammollo o leggermente in acqua con cibi ben cotti o cotti al forno prima di lavarle nell'apparecchio.
- Verificare che gli oggetti nei cestelli non si tocchino o coprano. Solo in quel momento l'acqua può raggiungere e lavare i piatti.
- È possibile utilizzare il detersivo per lavastoviglie, il brillantante e il sale separatamente o le pastiglie multifunzione (ad esempio "All-in-1"). Seguire le istruzioni riportate sulla confezione.
- Impostare il programma corretto per il tipo di carico ed il grado di sporco. **ECO** offre l'uso più efficiente possibile del consumo di acqua e di energia.
- Per evitare l'accumulo di calcare all'interno dell'apparecchiatura:
 - Riempire il contenitore del sale ogni volta che è necessario.
 - Utilizzare il dosaggio raccomandato del detersivo e del brillantante.

- Accertarsi che il livello del decalcificatore dell'acqua preimpostato dalla fabbrica sia conforme alla durezza dell'acqua.
- Seguire le istruzioni nel capitolo **"Pulizia e cura"**.

10.2 Se si utilizzano sale, brillantante e detersivo

- Utilizzare soltanto sale, brillantante e detersivo specifici per lavastoviglie. Altri prodotti possono danneggiare l'apparecchiatura.
- In zone con acqua dura e molto dura si consiglia di utilizzare solo detersivo (in polvere, gel, pastiglie senza funzioni aggiuntive), brillantante e sale separatamente per risultati di pulizia e asciugatura ottimali.
- Le pastiglie possono non sciogliersi completamente nei cicli brevi. Per evitare residui di detersivo sulle stoviglie, consigliamo di utilizzare il detersivo in pastiglie con i programmi lunghi.
- Utilizzare sempre la quantità di detersivo corretta. Un dosaggio insufficiente di detersivo può portare a risultati di pulizia scadenti e alla formazione di pellicole o macchie di acqua dura sugli articoli. L'uso di troppo detersivo con acqua morbida o addolcita provoca la formazione di residui di detersivo sulle stoviglie. Regolare la quantità di detersivo in base alla durezza dell'acqua. Osservare le istruzioni riportate sulla confezione del detersivo.
- Utilizzare sempre la quantità di brillantante corretta. Un dosaggio insufficiente di brillantante peggiora i risultati di asciugatura. L'uso di troppo brillantante porta alla formazione di strati bluastri sulle stoviglie.
- Assicurarsi che il livello dell'addolcitore dell'acqua sia corretto. Se il livello è troppo alto, l'aumento della quantità di sale nell'acqua potrebbe causare la formazione di ruggine sulle posate.

10.3 Cosa fare se non si desidera utilizzare più il detersivo in pastiglie multifunzione

Prima di iniziare ad usare separatamente detersivo, sale e brillantante completare la seguente procedura:

1. Impostare il livello più alto del decalcificatore dell'acqua.
2. Assicurarsi che i contenitori del sale e del brillantante siano pieni.
3. Avviare il programma più breve con una fase di risciacquo. Non aggiungere il detersivo e non mettere i piatti nei cestelli.
4. Una volta completato il programma, regolare il decalcificatore dell'acqua in base alla durezza dell'acqua locale.
5. Regolare la quantità di brillantante rilasciata.
6. Attivare l'indicazione assenza brillantante.

10.4 Caricamento dei cestelli

- Utilizzare sempre tutto lo spazio dei cestelli.
- Usare l'apparecchiatura per lavare solo articoli che possono effettivamente essere lavati in lavastoviglie.
- Non lavare nell'apparecchiatura articoli di legno, osso, alluminio, peltro e rame in quanto potrebbero creparsi, deformarsi, scolorirsi o rompersi.
- Non lavare nell'apparecchiatura oggetti che possano assorbire acqua (spugne, panni per la pulizia).
- Disporre gli utensili cavi (tazze, bicchieri e padelle) con l'apertura rivolta verso il basso.
- Verificare che gli oggetti in vetro non si tocchino fra loro.

- Mettere gli articoli leggeri nel cestello superiore. Verificare che gli alimenti non si muovano liberamente.
- Sistemare posate e piccoli oggetti nel cestello portaposate.
- Spostare il cestello superiore verso l'alto per ospitare oggetti di grandi dimensioni nel cestello inferiore.
- Prima di avviare un programma, assicurarsi che i mulinelli possano muoversi liberamente.

10.5 Prima di avviare un programma

Prima di avviare il programma selezionato, verificare che:

- I filtri sono puliti e installati correttamente.
- Il tappo del contenitore del sale è stretto.
- I mulinelli non sono ostruiti.
- Siano presenti il sale per lavastoviglie e il brillantante a sufficienza (a meno che non si utilizzino le pastiglie combinate).
- Le stoviglie siano riposte correttamente nei cestelli.
- Il programma sia adatto al tipo di carico e al grado di sporco.
- Viene utilizzata la corretta quantità di detersivo.

10.6 Scaricare i cestelli

1. Lasciare raffreddare i piatti prima di estrarli dall'apparecchiatura. Le stoviglie calde possono essere più facilmente danneggiabili.
2. Vuotare prima il cestello inferiore e quindi quello superiore.



Dopo aver completato il programma l'acqua può restare sulle superfici interne dell'apparecchiatura.

11. CURA E PULIZIA



AVVERTENZA!

Prima di eseguire qualunque intervento di manutenzione, spegnere l'apparecchiatura ed estrarre la spina dalla presa.



Filtri sporchi e mulinelli ostruiti riducono i risultati di lavaggio. Occorre controllarli periodicamente e, se necessario, pulirli.

11.1 Pulizia interna

- Pulire l'interno dell'apparecchiatura con un panno morbido umido.
- Non usare prodotti abrasivi, spugnette abrasive, utensili affilati, agenti chimici forti, smacchiatori o solventi.
- Pulire la porta, inclusa la guarnizione in gomma, una volta alla settimana.
- Per mantenere al meglio le prestazioni dell'apparecchiatura, almeno una volta ogni due mesi utilizzare un prodotto specifico per la pulizia delle lavastoviglie. Seguire attentamente le indicazioni riportate sulle confezioni dei prodotti.
- Utilizzare il programma di pulizia automatica per risultati di pulizia ottimali.
- L'uso di programmi di breve durata in modo regolare può causare la formazione di pieghe e calcare all'interno dell'apparecchiatura. Eseguire programmi a lunga durata almeno due volte al mese per evitare la formazione.

11.2 Rimozione di corpi estranei

Controllare i filtri e il pozzetto dopo ogni utilizzo della lavastoviglie. Corpi estranei (ad es. pezzi di vetro, plastica, ossa o stuzzicadenti, ecc.) riducono le prestazioni di pulizia e possono causare danni alla pompa di scarico.



ATTENZIONE!

Se non si riesce a rimuovere i corpi estranei, contattare il Centro Assistenza Autorizzato.

1. Smontare il sistema di filtri come indicato in questo capitolo.
2. Rimuovere manualmente eventuali corpi estranei.
3. Rimontare i filtri come indicato in questo capitolo.

11.3 Pulizia esterna

- Pulire l'apparecchiatura con un panno inumidito e morbido.
- Utilizzare solo detergenti neutri.
- Non usare prodotti abrasivi, spugnette abrasive o solventi.

11.4 Pulizia dei filtri

Il sistema del filtro si compone di 3 parti.

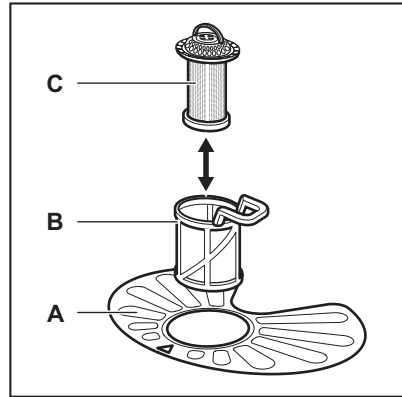

1. Ruotare il filtro (B) in senso antiorario e rimuoverlo.

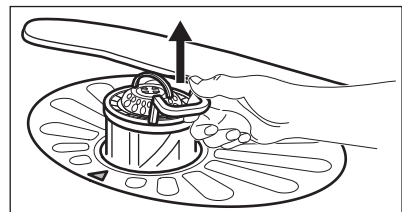
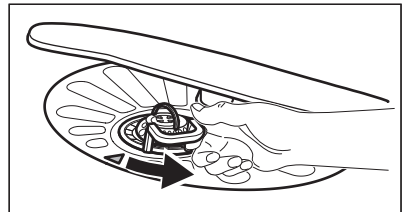

2. Estrarre il filtro (C) dal filtro (B).
3. Rimuovere il filtro piatto (A).

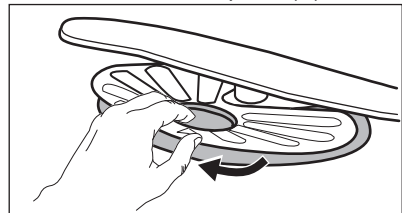

4. Lavare i filtri.

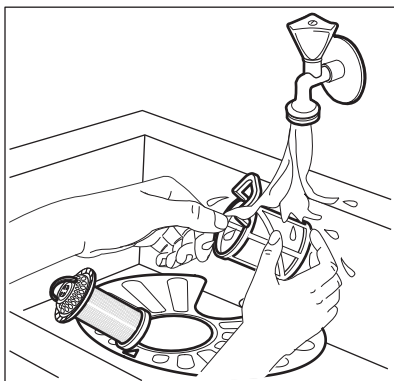

5. Assicurarsi che non vi siano residui di cibo o di sporco all'interno o attorno al bordo della vasca di raccolta.
6. Posizionare nuovamente il filtro piatto (A). Assicurarsi che sia posizionato correttamente al di sotto delle due guide.

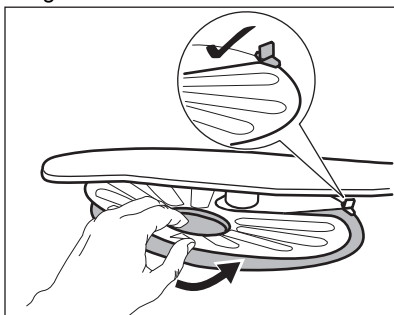

7. Rimontare i filtri (B) e (C).
8. Posizionare nuovamente il filtro (B) nel filtro piatto (A). Ruotarlo in senso orario finché non si blocca in posizione.

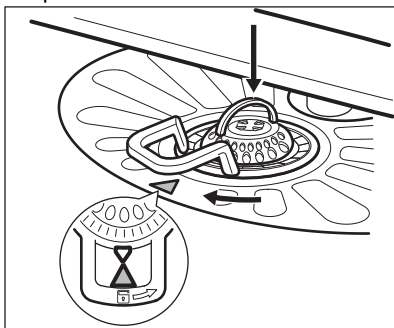

ATTENZIONE!

Un'errata posizione dei filtri può comportare scadenti risultati di lavaggio e danni all'apparecchiatura.

11.5 Pulizia del mulinello inferiore

Si consiglia di pulire regolarmente il mulinello inferiore per evitare che lo sporco ostruisca i fori.

Fori ostruiti possono causare risultati di lavaggio insoddisfacenti.

1. Per togliere il mulinello inferiore, tirarlo verso l'alto.

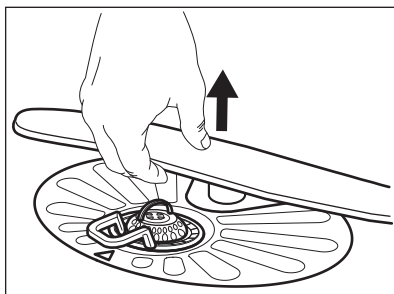

2. Lavare il mulinello sotto l'acqua corrente. Utilizzare un oggetto sottile appuntito, ad es. uno stuzzicadenti, per rimuovere i residui di sporco dai fori.

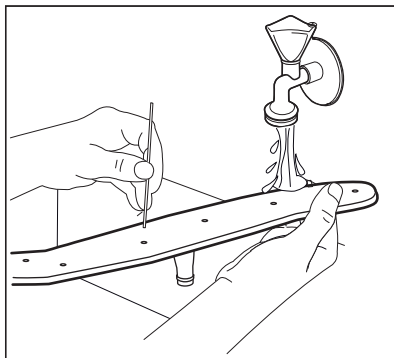

3. Per re-installare il mulinello, premerlo verso il basso.

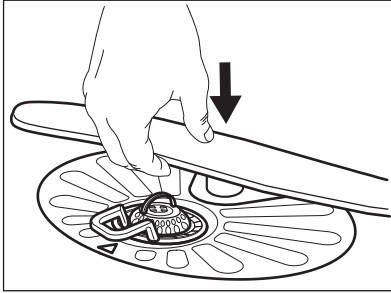

11.6 Pulizia del mulinello superiore

Non rimuovere il mulinello superiore. Se le aperture nel mulinello sono ostruite, rimuovere i residui di sporco con un oggetto sottile appuntito, come uno stuzzicadenti.

12. RISOLUZIONE DEI PROBLEMI



AVVERTENZA!

Una riparazione scorretta dell'apparecchiatura potrebbe costituire un pericolo per la sicurezza dell'utente. Qualsiasi riparazione deve essere eseguita da personale qualificato.

La maggior parte dei possibili problemi è risolvibile senza il bisogno di contattare il Centro Assistenza Autorizzato.

Rimandiamo alla tabella qui di seguito per informazioni sui possibili problemi.

In alcuni casi, il display visualizza un codice di allarme.

Problema e codice di allarme	Possibile causa e soluzione
Non è possibile azionare l'elettrodomestico.	<ul style="list-style-type: none"> Assicurarsi che la spina sia collegata alla presa elettrica. Assicurarsi che il fusibile non sia danneggiato nella scatola fusibili.
Il programma non si avvia.	<ul style="list-style-type: none"> Controllare che l'oblò dell'apparecchiatura sia chiuso. Premere il tasto di avvio. Se è stata impostata la partenza ritardata, annullare l'impostazione o attendere il completamento del conto alla rovescia. L'apparecchiatura ricarica la resina all'interno del decalcificatore dell'acqua. La procedura dura all'incirca 5 minuti.
L'apparecchiatura non carica l'acqua. Il display mostra i10 o i11 .	<ul style="list-style-type: none"> Controllare che il rubinetto dell'acqua sia aperto. Controllare che la pressione dell'acqua di alimentazione non sia troppo bassa. Per ottenere informazioni a questo proposito, contattare l'ente erogatore locale. Controllare che il rubinetto dell'acqua non sia ostruito. Controllare che il filtro nel tubo di carico non sia ostruito. Assicurarsi che il tubo di carico non sia attorcigliato o piegato.

Problema e codice di allarme	Possibile causa e soluzione
L'apparecchiatura non scarica l'acqua. Il display visualizza i20 .	<ul style="list-style-type: none"> • Assicurarsi che lo scarico del lavello non sia ostruito. • Controllare che il sistema del filtro interno non sia ostruito. • Assicurarsi che il tubo di scarico non sia attorcigliato o piegato.
Il dispositivo antiallagamento è attivo. Il display visualizza i30 .	<ul style="list-style-type: none"> • Chiudere il rubinetto dell'acqua. • Verificare che l'apparecchiatura sia installata correttamente. • Assicurarsi che i cestelli siano caricati come indicato nel manuale d'uso.
Malfunzionamento del sensore di rilevamento del livello dell'acqua. Il display visualizza i41 - i44 .	<ul style="list-style-type: none"> • Assicurarsi che i filtri siano puliti. • Spegner e accendere l'apparecchiatura.
Malfunzionamento della pompa di lavaggio o della pompa di scarico. Il display mostra i51 - i59 o i5A - i5F .	<ul style="list-style-type: none"> • Spegner e accendere l'apparecchiatura.
La temperatura dell'acqua all'interno dell'apparecchiatura è troppo alta o si è verificato un malfunzionamento del sensore di temperatura. Il display mostra i61 o i69 .	<ul style="list-style-type: none"> • Assicurarsi che la temperatura dell'acqua in ingresso non superi i 60°C. • Spegner e accendere l'apparecchiatura.
Guasto tecnico dell'apparecchiatura. Il display mostra iC0 o iC3 .	<ul style="list-style-type: none"> • Spegner e accendere l'apparecchiatura.
Il livello dell'acqua all'interno dell'apparecchiatura è troppo alto. Il display visualizza iF1 .	<ul style="list-style-type: none"> • Spegner e accendere l'apparecchiatura. • Assicurarsi che i filtri siano puliti. • Assicurarsi che il tubo di uscita sia installato all'altezza giusta sopra il pavimento. Fare riferimento alle istruzioni di installazione.
L'apparecchiatura si arresta e si avvia più volte durante il funzionamento.	<ul style="list-style-type: none"> • È normale. Permette di ottenere risultati di pulizia ottimali e risparmiare energia.
Il programma dura troppo tempo.	<ul style="list-style-type: none"> • Se è stata impostata la partenza ritardata, annullare l'impostazione di ritardo o attendere il termine del conto alla rovescia.

Problema e codice di allarme	Possibile causa e soluzione
La durata del programma visualizzata è diversa rispetto alla durata nella tabella dei valori di consumo.	<ul style="list-style-type: none"> La durata dei programmi può variare a seconda della pressione e della temperatura dell'acqua, delle variazioni dell'alimentazione elettrica, delle opzioni selezionate, della quantità di stoviglie e del grado di sporco.
Il tempo residuo sul display aumenta e raggiunge quasi il termine della durata del programma.	<ul style="list-style-type: none"> Non si tratta di un difetto. L'apparecchiatura funziona correttamente.
Piccola perdita dallo sportello dell'apparecchiatura.	<ul style="list-style-type: none"> L'apparecchiatura non è perfettamente in piano. Allentare o stringere i piedini regolabili (ove previsti). Lo sportello dell'apparecchiatura non è centrato sulla vasca. Regolare il piedino posteriore (ove previsto).
Lo sportello dell'apparecchiatura è difficile da chiudere.	<ul style="list-style-type: none"> L'apparecchiatura non è perfettamente in piano. Allentare o stringere i piedini regolabili (ove previsti). Alcune parti di pentole e stoviglie sporgono dai cestelli.
Lo sportello dell'apparecchiatura si apre durante il ciclo di lavaggio.	<ul style="list-style-type: none"> La funzione AirDry è attivata. È possibile disattivare la funzione. Fare riferimento a "Impostazioni".
Tintinnio o colpi provenienti dall'interno dell'apparecchiatura.	<ul style="list-style-type: none"> Le pentole e le stoviglie non sono state sistemate adeguatamente nei cestelli. Fare riferimento al libretto contenente le indicazioni per caricare il cestello. Accertarsi che i mulinelli possano girare liberamente.
L'apparecchiatura fa scattare l'interruttore.	<ul style="list-style-type: none"> Amperaggio insufficiente per alimentare simultaneamente tutte le apparecchiature in uso. Controllare l'amperaggio della presa e la capacità del tester o spegnere una delle apparecchiature in uso. Guasto elettrico interno dell'apparecchiatura. Contattare un Centro Assistenza Autorizzato.



Fare riferimento a **"Preparazione al primo utilizzo"**, **"Utilizzo quotidiano"** o **"Consigli e suggerimenti"** per altre possibili cause.

Una volta controllata l'apparecchiatura, disattivare e attivare l'apparecchiatura. Se il problema dovesse ripresentarsi, contattare un Centro Assistenza Autorizzato.

Per i codici di allarme non descritti in tabella, contattare un Centro Assistenza Autorizzato.





AVVERTENZA!

Consigliamo di non utilizzare l'apparecchiatura fino a che il problema non sarà stato risolto completamente. Scollegare l'apparecchiatura e non ricollegarla finché non si è certi che funzioni correttamente.

12.1 I risultati di lavaggio e asciugatura delle stoviglie non sono soddisfacenti

Problema	Possibile causa e soluzione
Risultati di lavaggio insoddisfacenti.	<ul style="list-style-type: none"> • Fare riferimento a “Utilizzo quotidiano”, “Consigli e suggerimenti” e al libretto contenente le indicazioni per caricare il cestello. • Usare un programma di lavaggio più intenso. • Attivare l'opzione ExtraPower per migliorare i risultati di lavaggio di un programma selezionato. • Pulire i mulinelli e il filtro. Vedere il capitolo “Pulizia e cura”.
Risultati di asciugatura insoddisfacenti.	<ul style="list-style-type: none"> • Pentole e stoviglie sono state lasciate troppo tempo all'interno dell'apparecchiatura chiusa. Attivare la funzione AirDry per impostare l'apertura automaticamente della porta oltre che per migliorare le performance di asciugatura. • Brillantante assente o quantità di brillantante insufficiente. Riempire il contenitore del brillantante o impostare il dosaggio di brillantante su un livello più alto. • La causa potrebbe essere la qualità del brillantante. • Usare sempre il brillantante, anche con pastiglie multifunzione. • Gli oggetti in plastica devono essere asciugati con un asciugamano. • Il programma non include una fase di asciugatura. Fare riferimento alla sezione “Panoramica programmi”.
Su bicchieri e stoviglie sono presenti striature biancastre o strati bluastri.	<ul style="list-style-type: none"> • La quantità di brillantante erogata è troppo elevata. Regolare il dosaggio del brillantante su una posizione inferiore. • È stata utilizzata una dose eccessiva di detersivo.
Su bicchieri e stoviglie sono presenti macchie e tracce di gocce d'acqua.	<ul style="list-style-type: none"> • La quantità di brillantante erogata non è sufficiente. Regolare il dosaggio del brillantante su una posizione superiore. • La causa potrebbe essere la qualità del brillantante.
L'interno dell'apparecchiatura è bagnato.	<ul style="list-style-type: none"> • Non si tratta di un'anomalia. L'umidità si condensa sulle pareti dell'apparecchiatura.
Insolita produzione di schiuma durante il lavaggio.	<ul style="list-style-type: none"> • Utilizzare solo detersivo specifico per lavastoviglie. • Utilizzare un detersivo di un produttore diverso. • Non pre-risciacquare le stoviglie sotto acqua corrente.

Problema	Possibile causa e soluzione
Tracce di ruggine sulle posate.	<ul style="list-style-type: none"> • È presente troppo sale nell'acqua usata per il lavaggio. Fare riferimento a “Decalcificatore dell'acqua”. • Posate d'argento e acciaio inossidabile sono state posizionate insieme. Non posizionare oggetti d'argento e acciaio inossidabile uno accanto all'altro.
Sono presenti residui di detersivo all'interno del contenitore al termine del programma.	<ul style="list-style-type: none"> • La pastiglia del detersivo si è incollata all'interno del contenitore e l'acqua non è riuscita a eliminarla. • L'acqua non è in grado di eliminare il detersivo dal contenitore. Assicurarsi che i mulinelli non siano bloccati od ostruiti. • Verificare che gli oggetti nei cestelli non impediscano l'apertura del coperchio del contenitore del detersivo.
Odori all'interno dell'apparecchiatura.	<ul style="list-style-type: none"> • Fare riferimento a “Pulizia interna”. • Avviare il programma  con un disincrostante o un prodotto detergente apposito per le lavastoviglie.
Il calcare può depositarsi su pentole e stoviglie, nella vasca o all'interno dello sportello.	<ul style="list-style-type: none"> • Il livello di sale è basso, controllare l'indicatore di riempimento. • Il tappo del contenitore del sale è allentato. • L'acqua di rubinetto è dura. Fare riferimento a “Decalcificatore dell'acqua”. • Usare il sale e impostare la rigenerazione dell'addolcitore dell'acqua anche se vengono usate pastiglie multi-funzione. Fare riferimento a “Decalcificatore dell'acqua”. • Avviare il programma  con un prodotto disincrostante per lavastoviglie. • Se i depositi di calcare persistono, pulire l'apparecchiatura con i detersivi adatti. • Provare un detersivo diverso. • Contattare il produttore del detergente.
Pentole e stoviglie opache, scolorite o incrinata.	<ul style="list-style-type: none"> • Assicurarsi che vengano lavati solo oggetti lavabili in lavastoviglie. • Caricare e scaricare il cestello delicatamente. Fare riferimento al libretto contenente le indicazioni per caricare il cestello. • Mettere gli oggetti delicati nel cestello superiore. • Attivare l'opzione GlassCare per garantire un'attenzione speciale agli articoli in vetro e quelli più delicati.



Fare riferimento a **“Preparazione al primo utilizzo”**, **“Utilizzo quotidiano”** o **“Consigli e suggerimenti”** per altre possibili cause.

13. INFORMAZIONI TECNICHE

Dimensioni	Larghezza / altezza / profondità (mm)	598 / 850 / 622
Collegamento elettrico ¹⁾	Tensione (V)	220 - 240
	Frequenza (Hz)	50
Pressione di alimentazione dell'acqua	Min./max. bar (Mpa)	0.5 (0.05) / 10 (1.0)
Collegamento dell'acqua	Acqua fredda o acqua calda ²⁾	max 60°C
Capacità	Coperti	13

¹⁾ Fare riferimento alla targhetta dei dati per altri valori.

²⁾ Consigliamo il collegamento all'acqua calda se prodotta mediante utilizzo di una fonte di energia alternativa (per es. pannelli solari) per ridurre il consumo di energia.

13.1 Collegamento alla banca dati EPREL dell'UE

Il codice QR sull'etichetta energetica fornita con l'apparecchio fornisce un link web per la registrazione di questo apparecchio nella banca dati EPREL dell'UE. Conservare l'etichetta energetica come riferimento insieme al manuale d'uso e a tutti gli altri documenti forniti con questo apparecchio.

È possibile trovare le stesse informazioni correlate alle prestazioni del prodotto

nella banca dati EPREL dell'UE utilizzando il link <https://eprel.ec.europa.eu> e il nome del modello e il numero di prodotto che si trovano sulla targhetta dell'apparecchio. Vedere il capitolo "Descrizione del prodotto".

Per informazioni dettagliate sull'etichetta energetica, vedere www.theenergylabel.eu.

14. CONSIDERAZIONI SULL'AMBIENTE

Riciclare i materiali con il simbolo . Buttare l'imballaggio negli appositi contenitori per il riciclaggio. Aiutare a proteggere l'ambiente e la salute umana e a riciclare rifiuti derivanti da apparecchiature elettriche ed elettroniche. Non smaltire le

apparecchiature che riportano il simbolo  insieme ai normali rifiuti domestici. Portare il prodotto al punto di riciclaggio più vicino o contattare il comune di residenza.

TURINYS

1. SAUGOS INFORMACIJA.....	30
2. SAUGOS INSTRUKCIJOS.....	31
3. GAMINIO APRAŠYMAS.....	33
4. VALDYMO SKYDELIS.....	34
5. PROGRAMOS.....	35
6. PARINKTYS.....	37
7. NUOSTATOS.....	38
8. PRIEŠ NAUDODAMI PIRMAKART.....	41
9. KASDIENIS NAUDOJIMAS.....	43
10. PATARIMAI.....	44
11. PRIEŽIŪRA IR VALYMAS.....	46
12. TRIKČIŲ DIAGNOSTIKA.....	49
13. TECHNINĖ INFORMACIJA.....	53
14. APLINKOS APSAUGA.....	53

MES GALVOJAME APIE JUS

Dėkojame, kad įsigijote „Electrolux“ prietaisą. Išsirinkote gaminį, kuriame atsispindi šios srities profesionalų per dešimtmečius sukauptas patirtis ir naujovės. Pažangus ir stilingas prietaisas sukurtas specialiai jums. Kad ir ką gamintumėte, kiekvieną kartą būsite tikri dėl nepriekaištingo rezultato.

Sveiki atvykę į „Electrolux“ pasaulį.

Apsilankykite mūsų interneto svetainėje.



Čia rasite naudojimo patarimų, brošiūrų, informacijos apie trikčių šalinimą, aptarnavimą ir remontą:

www.electrolux.com/support



Užregistruokite savo gaminį ir naudokitės papildomomis paslaugomis:

www.registerelectrolux.com



Jūsų prietaisui skirtų priedų, nusidėvinčių ir originalių atsarginių dalių ieškokite čia:

www.electrolux.com/shop

KLIENTŲ APTARNAVIMAS IR TECHNINĖ PRIEŽIŪRA

Visada naudokite originalias atsargines dalis.

Kreipdamiesi į įgaliojantį aptarnavimo centrą įsitikinkite, kad galite nurodyti šią informaciją: prietaiso modelis, PNC, serijos numeris.

Šią informaciją galima rasti techninių duomenų plokštėje.

 Įspėjimo / perspėjimo ir saugos informacija

 Bendroji informacija ir patarimai

 Aplinkosaugos informacija

Galimi pakeitimai.

1. ⚠ SAUGOS INFORMACIJA

Prieš įrengdami ir naudodami šį prietaisą, atidžiai perskaitykite pateiktą instrukciją. Gamintojas neatsako už sužalojimus ar žalą, patirtą dėl netinkamo prietaiso įrengimo ar naudojimo. Instrukciją visada laikykite saugioje ir pasiekiamoje vietoje, kad prireikus galėtumėte pasižiūrėti.

1.1 Vaikų ir pažeidžiamų žmonių sauga

- Vyresni nei 8 metų vaikai ir asmenys, turintys fizinių, jutiminių arba protinių sutrikimų, arba asmenys, kuriems trūksta patirties ar žinių, šį prietaisą gali naudoti tik prižiūrimi kitų arba gavę nurodymus, kaip saugiai naudotis prietaisu, jei jie supranta su prietaiso naudojimu susijusius pavojus.
- Nuo 3 iki 8 metų vaikų ir asmenų, turinčių sunkią negalią, negalima palikti be priežiūros ir kitaip leisti pasiekti naudojamą prietaisą.
- Mažesnių nei 3 metų vaikų negalima palikti be priežiūros ar kitaip leisti pasiekti naudojamą prietaisą.
- Vaikus būtina prižiūrėti ir užtikrinti, kad jie su prietaisu nežaistų.
- Valymo priemonės laikykite vaikams nepasiekiamoje vietoje.
- Neleiskite nepilnamečiams vaikams ir gyvūnams būti šalia prietaiso atidarytomis durelėmis.
- Vaikai be priežiūros negali atlikti prietaiso valymo ir naudotojo priežiūros darbų.

1.2 Bendrieji saugos reikalavimai

- Šis prietaisas skirtas tik buitinių indų ir stalo reikmenų valymui.
- Tai buitinis prietaisas, skirtas naudoti patalpose, vienam šeimos ūkiui.
- Šį prietaisą galima naudoti biuruose, viešbučių kambariuose, nakvynės ar svečių namuose ir kitoje

panašioje aplinkoje, kur prietaiso naudojimo intensyvumas neviršija įprasto buitinio naudojimo.

- Nekeiskite šio prietaiso techninių savybių.
- Darbinis vandens slėgis (mažiausias ir didžiausias) turi būti nuo 0.5 (0.05) / 10 (1.0) barų (MPa)
- Laikykitės didžiausio 13 vietos nuostatų skaičiaus.
- Jei pažeidžiamas maitinimo laidas, jį leidžiama keisti tik gamintojui, jo įgaliotajam techninės priežiūros centrui arba panašios kvalifikacijos asmenims – kitaip gali kilti pavojus.
- **DĖMESIO!** Aštrūs peiliai ir kiti stalo įrankiai turi būti dedami į krepšelį aštriais galais žemyn arba horizontaliai.
- Nepalikite atidarytų prietaiso durelių, kad netyčia ant jų neužliptumėte.
- Prieš bet kokius techninės priežiūros darbus išjunkite prietaisą ir ištraukite maitinimo laido kištuką iš elektros lizdo.
- Nevalykite prietaiso didelio slėgio vandens purkštuvais ir (arba) garais.
- Jeigu prietaiso apačioje įrengtos ventiliacinės angos, jų negalima uždengti, pavyzdžiui, kilimu.
- Prietaisą prie vandentiekio sistemos prijunkite naudodami naujus, kartu su prietaisu tiekiamus žarnų komplektus. Senų žarnų komplektų nenaudokite.

2. SAUGOS INSTRUKCIJOS

2.1 Įrengimas



ĮSPĖJIMAS!

Šį prietaisą įrengti privalo tik kvalifikuotas asmuo.

- Nuimkite visas pakavimo medžiagas.
- Neįrenkite ir nenaudokite sugadinto prietaiso.
- Vadovaukitės su prietaisu pateiktomis įrengimo instrukcijomis.
- Visada būkite atsargūs, kai perkeliate prietaisą, nes jis yra sunkus. Visada mūvėkite apsaugines pirštines ir avėkite uždara avalynę.

- Neįrenkite ir nenaudokite prietaiso ten, kur temperatūra būna žemesnė nei 0 °C.
- Įrenkite prietaisą saugioje ir tinkamoje vietoje, atitinkančioje įrengimo reikalavimus.

2.2 Elektros prijungimas



ĮSPĖJIMAS!

Gaisro ir elektros smūgio pavojus.

- Įspėjimas: šį prietaisą būtina prijungti prie įžeminto buitinio elektros tiekimo lizdo.

- Įsitikinkite, kad parametrai techninių duomenų plokštelėje atitinka maitinimo tinklo elektros vardinis duomenis.
- Visada naudokite tinkamai įrengtą įžemintą saugųjį elektros lizdą.
- Nenaudokite daugiakanalių adapterių ir ilginamųjų laidų.
- Būkite atsargūs, kad nesugadintumėte elektros kištuko ir maitinimo laido. Jei reikėtų pakeisti maitinimo laidą, tai turi padaryti mūsų įgaliotasis techninės priežiūros centras.
- Elektros kištuką į tinklo lizdą junkite tik tuomet, kai visiškai pabaigsite įrengimą. Įsitikinkite, kad įrengus prietaisą, elektros laido kištuką būtų lengva pasiekti.
- Norėdami išjungti prietaisą, netraukite už maitinimo laido. Visada traukite paėmę už elektros kištuko.
- Šiame prietaise sumontuotas 13 A maitinimo laido kištukas. Jeigu reikia pakeisti maitinimo kištuko saugiklį, naudokite tik 13 A ASTA (BS 1362) saugiklį (tik Jungtinėje Karalystėje ir Airijoje).
- Nevartokite ir nenaudokite prietaise likusio vandens.
- Nebandykite iš prietaiso išimti indų, kol nesibaigė plovimo programa. Ant indų gali likti šiek tiek ploviklio.
- Nedėkite indų ant atvirų prietaiso durelių ir nespauskite durelių.
- Jei veikiant plovimo programai atidarysite prietaiso dureles, iš jo gali išsiveržti karšti garai.

2.5 Paslauga

2.3 Vandens jungtis

- Nepažeiskite vandens žarnų.
- Prieš jungdami prietaisą prie naujų ar ilgai nenaudotų vamzdžių, remontuotų arba naujų prietaisų (vandens skaitiklių ir pan.), palaukite kol pradės tekėti švarus ir skaidrus vanduo.
- Pirmą kartą naudodami prietaisą ir juo pasinaudoję patikrinkite, ar nėra vandens nuotėkio.
- Jeigu pažeista vandens įleidimo žarna, nedelsdami užsukite vandens čiaupą ir ištraukite kištuką iš elektros tinklo lizdo. Dėl vandens tiekimo žarnos keitimo kreipkitės į įgaliotąjį techninės priežiūros atstovą.

2.4 Naudojimas

- Šalia prietaiso, į prietaisą arba ant jo nedėkite degių medžiagų arba degiomis medžiagomis sudrėkintų daiktų.
- Indų plovikliai yra pavojingi. Vadovaukitės ploviklio pakuotėje pateiktais saugos nurodymais.
- Dėl prietaiso remonto kreipkitės į įgaliotąjį techninės priežiūros centrą. Naudokite tik originalias dalis.
- Atkreipkite dėmesį, kad pačių arba neprofesionalus remontas gali turėti pasekmių saugai ir panaikinti garantiją.
- Nutraukus prietaiso modelio gamybą, šių atsarginių dalių galima bus įsigyti dar 7-erius metus: variklį, cirkuliacinį ir vandens išleidimo siurbį, šildytuvus ir kaitinimo elementus, šildymo siurblius, vamzdžius ir susijusią įrangą, žarnas, vožtuvus, filtrus ir hermetikus, konstrukcines ir vidines dalis, durų mazgus, mikroplokštes, valdymo skydelį, termostatus, slėgio ir kitus jutiklius, programinę ir aparatinę įrangą, atkūrimo programinę įrangą. Įsidėmėkite, kad tam tikros šios atsarginės dalys yra prieinamos tik profesionaliems remonto specialistams ir kad ne visos atsarginės dalys yra aktualios visiems modeliams.
- Nutraukus prietaiso modelio gamybą, šių atsarginių dalių galima bus įsigyti dar 10 metų: durelių lankstus, sandariklius, purkštuvus, vandens išleidimo filtrus, vidines lentynas ir plastikines detales, krepšius ir dangtelius.
- Šio gaminio viduje esanti (-čios) lemputė (-ės) ir atskirai parduodamos atsarginės lemputės: Šios lemputės turi atlaikyti ekstremalias fizines sąlygas buitiniuose prietaisuose, pavyzdžiui, temperatūrą, vibraciją, drėgmę, arba yra skirtos informuoti apie prietaiso veikimo būseną. Jos nėra skirtos naudoti kitoms paskirtims ir netinka patalpoms apšviesti.

2.6 Seno prietaiso išmetimas



ĮSPĖJIMAS!

Pavojus susižeisti arba uždusti.

- Ištraukite maitinimo laido kištuką iš maitinimo tinklo lizdo.

- Nupjaukite elektros laidą ir išmeskite jį.
- Nuimkite durelių velkę, kad vaikai ir naminiai gyvūnai neužsidarytų prietaise.

3. GAMINIO APRAŠYMAS

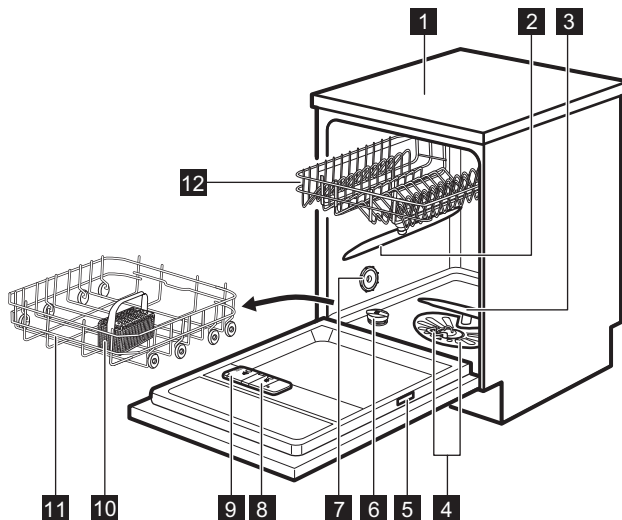

- 1** Darbastalis
- 2** Vidurinis purkštuvas
- 3** Apatinis purkštuvas
- 4** Filtrai
- 5** Verčių lentelė
- 6** Druskos skyrelis
- 7** Ventiliacinė anga
- 8** Skalavimo priemonės dalytuvas
- 9** Plovimo priemonės dalytuvas

- 10** Įrankių krepšys
- 11** Apatinis krepšys
- 12** Viršutinis krepšys



Pateikti vaizdai yra tik bendrojo pobūdžio. Daugiau informacijos rasite kituose skyriuose arba su prietaisu pateiktuose dokumentuose.

4. VALDYMO SKYDELIS

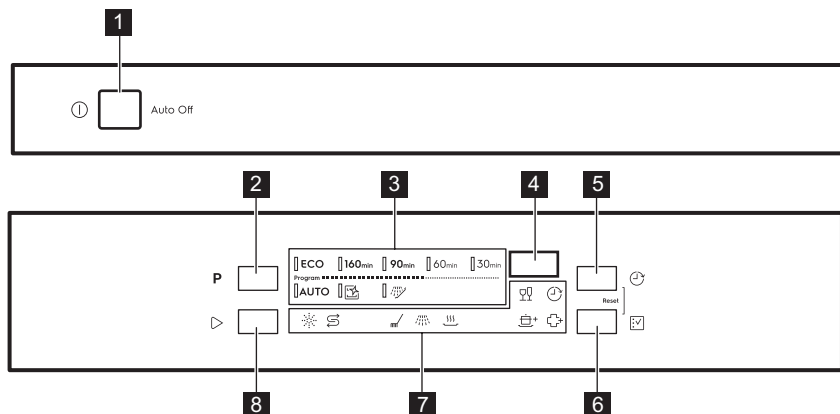

1 Įjungimo / išjungimo mygtukas

2 Mygtukas **Programa**

3 Programų indikatoriai

4 Ekranas

5 Mygtukas **Delsa**

6 Mygtukas **Parinktis**

7 Indikatoriai

8 Mygtukas **Pradėti**



4.1 Indikatoriai

Indikatorius	Aprašymas
	Druskos indikatorius. Jis įsijungia, kai reikia papildyti druskos. Programai veikiant šis indikatorius visuomet būna išjungtas.
	Skalavimo priemonės indikatorius. Užsidega, kai reikia papildyti skalavimo priemonės dalytuvą. Programai veikiant šis indikatorius visuomet būna išjungtas.
	Skalbimo ciklo indikatorius. Užsidega, kai vykdoma plovimo fazė.
	Skalavimo fazės indikatorius. Užsidega, kai vykdoma skalavimo fazė.
	Džiovinimo ciklo indikatorius. Įsijungia, kai pasirenkate programą su džiovinimo ciklu. Mirksi džiovinimo ciklo metu.
	Delsos indikatorius. Įsijungia, kai nustatote atidėtą paleidimą.
	GlassCare indikatorius.
	ExtraPower indikatorius.
	ExtraHygiene indikatorius.

5. PROGRAMOS

Programų tvarka lentelėje gali neatspindėti jų sekos valdymo skydelyje.

Programa	Plaunami indai	Nešvarumo laipsnis	Programos fazės	Parinktys
ECO 1)	Indai, stalo įrankiai, puodai, keptuvės	Normalūs, lengvai išdžiūvę	<ul style="list-style-type: none"> • Pirminis skalbimas • Indų plovimo temperatūra 50 °C • Tarpinis skalavimas • Galutinis skalavimas 55 °C • Orkaitės džiovinimas • AirDry ²⁾ 	<ul style="list-style-type: none"> • ExtraPower • GlassCare • ExtraHygiene
160min	Indai, stalo įrankiai, puodai, keptuvės	Nuo normaliai iki stipriai sutęptų, išdžiūvę	<ul style="list-style-type: none"> • Pirminis skalbimas • Indų plovimo temperatūra 60 °C • Tarpinis skalavimas • Galutinis skalavimas 60 °C • Džiovinimas • AirDry ²⁾ 	<ul style="list-style-type: none"> • ExtraPower • GlassCare • ExtraHygiene
90min	Indai, stalo įrankiai, puodai, keptuvės	Normalūs, lengvai išdžiūvę	<ul style="list-style-type: none"> • Indų plovimo temperatūra 60 °C • Tarpinis skalavimas • Galutinis skalavimas 55 °C • Orkaitės džiovinimas • AirDry ²⁾ 	<ul style="list-style-type: none"> • ExtraPower • GlassCare • ExtraHygiene
60min	Indai ir įrankiai	Ką tik panaudoti indai su šiek tiek išdžiūvę	<ul style="list-style-type: none"> • Indų plovimo temperatūra 60 °C • Tarpinis skalavimas • Galutinis skalavimas 50 °C • AirDry ²⁾ 	<ul style="list-style-type: none"> • ExtraPower • GlassCare • ExtraHygiene
30min	Indai ir įrankiai	Šviežia (-ias)	<ul style="list-style-type: none"> • Indų plovimo temperatūra 50 °C • Tarpinis skalavimas • Galutinis skalavimas 50 °C • AirDry ²⁾ 	<ul style="list-style-type: none"> • ExtraPower • GlassCare • ExtraHygiene

Programa	Plaunami indai	Nešvarumo laipsnis	Programos fazės	Parinktys
AUTO 3)	Indai, stalo įrankiai, puodai, keptuvės	Visi	<ul style="list-style-type: none"> • Pirminis plovimas • Indų plovimo temperatūra 50–60 °C • Tarpinis skalavimas • Galutinis skalavimas 60 °C • Džiovinimas • AirDry 2) 	
 4)	Be garso	Prietaiso vidaus valymas	<ul style="list-style-type: none"> • Prietaiso valymo temperatūra 70 °C • Tarpinis skalavimas • Galutinis skalavimas • AirDry 2) 	
 5)	Visi	Visi	<ul style="list-style-type: none"> • Pirminis plovimas 	

1) Naudojant šią programą vidutiniškai suteptiems indams ir stalo įrankiams plauti, vandens ir energijos sąnaudos yra mažiausios. Tai standartinė patikros įstaigų naudojama programa. Ši programa skirta įvertinti, ar prietaisas atitinka „Ecodesign“ komisijos reglamento (ES) 2019/2022 nuostatas.

2) Automatinis durelių atidarymas džiovinimo ciklo metu. Žr. skyrių „Nustatymai“.

3) Prietaisas nustato indų nešvarumo laipsnį ir krepšiuose sudėtų indų kiekį. Jis automatiškai parenka vandens temperatūrą ir kiekį, energijos sąnaudas bei programos trukmę.

4) Ši programa skirta veiksmingai išplauti prietaiso vidų. Jos metu pašalinamos susidariusios kalkių nuosėdos ir susikaupę riebalai. Šią programą rekomenduojama be jokių indų paleisti bent kartą per 2 mėnesius, naudojant kalkių šalinimo arba indaplovėms skirtą valymo priemonę.

5) Naudodami šią programą greitai nuplausite maisto likučius, todėl prietaise nesikaups nemalonūs kvapas. Su šia programa nereikia naudoti valiklio.

5.1 Sąnaudų vertės

Programa 1)2)	Vanduo (l)	Energija (kWh)	Trukmė (min)
ECO	9.9	0.936	240
160_{min}	11.6	1.110	160
90_{min}	10.6	0.990	90
60_{min}	10.6	0.860	60
30_{min}	10.2	0.620	30
AUTO	12.4	1.170	170
	9.7	0.510	60

Programa 1)2)	Vanduo (l)	Energija (kWh)	Trukmė (min)
	4.2	0.020	15

1) Vertės gali skirtis, priklausomai nuo vandens slėgio ir temperatūros, maitinimo įtampos parametrų, parinkčių, indų kiekio ir jų sutepimo lygio.

2) Nauda ne ECO programoms yra tik informacinio pobūdžio.

5.2 Informacija bandymų laboratorijoms

Jei norite gauti daugiau informacijos apie bandymų vykdymą (pvz., pagal EN60436 standartą), rašykite šiuo adresu:

info.test@dishwasher-production.com

Laiške nurodykite techninių duomenų lentelėje pateiktą gaminio numerio kodą (PNC).

Jei kiltų kitų klausimų dėl indaplovės, pradžioje perskaitykite su prietaisu tiekiamą priežiūros vadovą.

6. PARINKTYS

 Pageidaujamas parinktis reikia aktyvinti kiekvieną kartą prieš paleidžiant programą. Parinkties negalima aktyvinti arba išjungti programai veikiant.

 Parinkčių mygtuku pakeisite galimas parinktis ir jų derinius.

 Ne visos parinktys tarpusavyje yra suderinamos. Jeigu pasirinkote nesuderinamas parinktis, prietaisas automatiškai vieną ar kelias jas išjungs. Švies tik aktyvių parinkčių indikatoriai.



 Jeigu parinktis netaikytina programai, susijęs indikatorius yra išjungtas arba jis kelias sekundes greitai mirksi ir tada išsijungia.

 Parinkčių aktyvinimas gali turėti poveikio vandens ir energijos sąnaudoms bei programos trukmei.

6.1 GlassCare

Ši parinktis apsaugo trapius ir stiklinius indus nuo galimų pažeidimų. Ji apsaugo nuo greitų temperatūros pokyčių ir sumažina ją iki 45 °C.

Kaip aktyvinti GlassCare



Spauskite , kol užsidegs indikatorius .

Ekrane bus rodoma atnaujinta programos trukmė.

6.2 ExtraPower

Ši parinktis gerina indų plovimo rezultatus naudojant pasirinktą programą. Ji padidina plovimo vandens temperatūrą ir pailgina programos trukmę.

Kaip aktyvinti ExtraPower

Spauskite , kol užsidegs indikatorius .

Ekrane bus rodoma atnaujinta programos trukmė.



6.3 ExtraHygiene

Šia parinktimi užtikrinami geresni plovimo rezultatai, nes paskutinio skalavimo ciklo

metu bent 10 minučių išlaikoma 65–70 °C temperatūra.

Ekране bus rodoma atnaujinta programos trukmė.

Kaip aktyvinti ExtraHygiene

Spauskite , kol užsidegs indikatorius .

7. NUOSTATOS

7.1 Programos pasirinkimo režimas ir naudotojo režimas

Kai prietaisas veikia programos pasirinkimo režimu, galite nustatyti programą ir įjungti naudotojo režimą.

Taip pat galite peržiūrėti užbaigtų indų plovimo ciklų skaičių.

Naudotojo režime galima nustatyti:



- vandens minkštiklio lygį pagal vandens kietumą;
- pranešimo apie tuščią skalavimo priemonės dalytuvą įjungimą arba išjungimą;
- AirDry įjungimas ar išjungimas.
- Gamyklinių nuostatų atstatymas.

Išsaugotos nuostatos galios, kol vėl jas pakeisite.

Kaip nustatyti programos pasirinkimo režimą

Prietaisas veikia programos pasirinkimo režimu, kai programų indikatorius **ECO** šviečia ir ekrane rodoma programos trukmė.



Suaktyvinus pagal numatymą prietaisas veikia programos pasirinkimo režimu. Jeigu ne, nustatykite programos pasirinkimo režimą taip:

Vienu metu paspauskite ir palaikykite nuspaudę , bei , kol prietaisas

pradės veikti programos pasirinkimo režimu.

Kaip įjungti naudotojo režimą

Įsitikinkite, kad prietaisas veikia programos pasirinkimo režimu.

Norėdami įjungti naudotojo režimą, vienu metu paspauskite ir palaikykite  ir , kol pradės mirksėti indikatoriai **ECO**, **160min** ir **90min**, o ekranas taps tuščias.

7.2 Vandens minkštiklis

Vandens minkštinimo filtras pašalina mineralus iš tiekiamo vandens, kurie turėtų neigiamo poveikio plovimo rezultatams ir prietaisui.

Kuo daugiau vandenyje yra tokių mineralų, tuo vanduo yra kietesnis. Vandens kietumas matuojamas santykinė skale.

Vandens minkštinimo lygį reikia rinktis pagal vandentiekio vandens kietumą. Jūsų vandens tiekėjai gali nurodyti, kokio kietumo vanduo jums yra tiekiamas. Jei siekiate geriausių rezultatų, pasirinkite tinkamą vandens minkštinimo lygį.

Vandens kietumas

Vokietijoje (°dH)	Prancūzijoje (°fH)	mmol/l	mg/l (ppm)	Pagal Klarką	Vandens minkštinimo lygis
47 - 50	84 - 90	8.4 - 9.0	835 - 904	58 - 63	10

Vokietijoje (°dH)	Prancūzijoje (°fH)	mmol/l	mg/l (ppm)	Pagal Klarką	Vandens minkštini- mo lygis
43 - 46	76 - 83	7.6 - 8.3	755 - 834	53 - 57	9
37 - 42	65 - 75	6.5 - 7.5	645 - 754	46 - 52	8
29 - 36	51 - 64	5.1 - 6.4	505 - 644	36 - 45	7
23 - 28	40 - 50	4.0 - 5.0	395 - 504	28 - 35	6
19 - 22	33 - 39	3.3 - 3.9	325 - 394	23 - 27	5 1)
15 - 18	26 - 32	2.6 - 3.2	255 - 324	18 - 22	4
11 - 14	19 - 25	1.9 - 2.5	185 - 254	13 - 17	3
4 - 10	7 - 18	0.7 - 1.8	70 - 184	5 - 12	2
<4	<7	<0.7	<70	< 5	1 2)

1) Gamyklinis nustatymas.

2) Su šiuo lygiu druskos nenaudokite.

Nepaisant naudojamo ploviklio rūšies, nustatykite tinkamą vandens kietumo lygį, kad druskos papildymo indikatorius būtų aktyvus.



Kombinuotosios tabletės, kurių sudėtyje yra druskos, nepakankamai veiksmingai suminkština kietą vandenį.

Regeneracijos procesas

Siekiant užtikrinti tinkamą vandens minkštiklio įtaiso veikimą, jį reikia periodiškai regeneruoti. Šis procesas vykdomas automatiškai ir tai yra įprasto indaplovės veikimo dalis.

Išnaudojus nurodytą kiekį vandens (žr. vertes lentelėje) nuo ankstesnio regeneracijos proceso, bus pradėtas naujas regeneracijos procesas tarp galutinio skalavimo ir programos pabaigos.

Vandens minkštini- mo lygis	Vandens kiekis (l)
1	250
2	100
3	62

Vandens minkštini- mo lygis	Vandens kiekis (l)
4	47
5	25
6	17
7	10
8	5
9	3
10	3

Jeigu nustatyta didelio vandens minkštiklio kiekio nuostata, regeneracija gali būti vykdoma programos viduryje, prieš skalavimą (du kartus per programą). Regeneracijos inicijavimas neturi poveikio ciklo trukmei, nebent ji vykdoma programos viduryje arba programos pabaigoje su trumpa džiovinimo faze. Tokiais atvejais regeneracija pailgina bendrą programos trukmę 5 minutėmis.

Vėliau vandens minkštiklio skalavimas, trunkantis 5 minutes, gali prasidėti per tą patį ciklą arba kitos programoje pradžioje. Ši veikla padidina bendras

programos vandens sąnaudas 4 litrais, o bendras programos energijos sąnaudas – 2 Wh. Vandens minkštiklio skalavimas baigiasi visišku vandens išleidimu.

Kiekvienas atliktas vandens minkštiklio skalavimas (gali būti daugiau nei vienas kartas per tą patį ciklą) gali pailginti programos trukmę dar 5 minutėmis, kai jis vykdomas bet kada programos pradžioje arba viduryje.



Visos šiame skyriuje nurodytos sąnaudų vertės yra nustatytos vadovaujantis šiuo metu taikomo standarto nuostatomis laboratorinėmis sąlygomis, kai vandens kietumas 2,5 mmol/l (vandens minkštinimas: 3 lygis), pagal reglamentą: 2019/2022 .

Vandens slėgis ir temperatūra bei elektros įtampos svyravimai gali turėti įtakos vertėms.

Kaip nustatyti vandens minkštiklio lygį

Įsitikinkite, kad prietaisas veikia naudotojo režimu.

1. Paspauskite **P**.
 - Vis dar mirksi indikatorius **ECO**.
 - Likusieji indikatoriai išsijungia.
 - Ekrane matysite esamą nuostatą, pvz., $5 L = 5$ lygis.
2. Norėdami pakeisti nuostatą, paspauskite kelis kartus **P**.
3. Norėdami patvirtinti nuostatą, paspauskite įjungimo / išjungimo mygtuką.

7.3 Pranešimas apie tuščią skalavimo priemonės dalytuvą

Skalavimo priemonė padeda išdžiovinti indus nepaliekant ant jų dryžių ar dėmių. Ji automatiškai išleidžiama galutinio skalavimo metu.





Skalavimo priemonės rezervuarui ištuštėjus įsijungia skalavimo priemonės indikatorius. Jeigu naudojate tik

kombinuotąsias tabletes ir džiovinimo rezultatai jus tenkina, pranešimą apie skalavimo priemonės papildymą galite išjungti. Jei norite pasiekti geriausių džiovinimo rezultatų, naudokite skalavimo priemonę.

Jeigu naudojate įprastą ploviklį arba kombinuotąsias tabletes be skalavimo priemonės, nepamirškite įjungti skalavimo priemonės papildymo indikatorius.

Kaip išjungti pranešimą apie tuščią skalavimo priemonės dalytuvą

Įsitikinkite, kad prietaisas veikia naudotojo režimu.

1. Paspauskite .
 - Vis dar mirksi indikatorius **160min**.
 - Likusieji indikatoriai išsijungia.
 - Ekrane rodoma esama nuostata.
 -  d = pranešimas apie tuščią skalavimo priemonės dalytuvą išjungtas.
 -  d = pranešimas apie tuščią skalavimo priemonės dalytuvą įjungtas.
2. Norėdami pakeisti nuostatą, paspauskite .
3. Norėdami patvirtinti nuostatą, paspauskite įjungimo / išjungimo mygtuką.

7.4 AirDry

AirDry gerina džiovinimo rezultatus ir mažina energijos sąnaudas. Džiovinimo fazės metu indaplovės durelės atsidaro automatiškai ir lieka praviros.

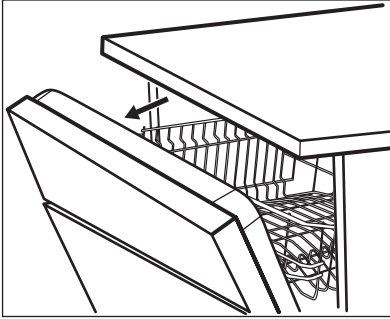

AirDry automatiškai aktyvuojama su visomis programomis, išskyrus  (jei taikoma).

Džiovinimo fazės trukmė ir durelių atidarymo laikas skiriasi, priklausomai nuo pasirinktos programos ir nustatymų.

Kai AirDry atidaro dureles, ekrane rodomas likęs vykdomos programos laikas.



DĖMESIO

Bent 2 minutes neuždarykite automatiškai atsidariusių prietaiso durelių. Kitaip galite sugadinti prietaisą. Jeigu po to dureles uždarysite bent 3 minutėms, vykdoma programa pasibaigs.





DĖMESIO

Jeigu vaikai gali prieiti prie prietaiso, rekomenduojame išjungti AirDry funkciją. Automatinis durelių atidarymas gali kelti pavojų.

Kaip išjungti AirDry

Įsitikinkite, kad prietaisas veikia naudotojo režimu.



1. Paspauskite .
 - Vis dar mirksi indikatorius **90min.**

- Likusieji indikatoriai išsijungia.
- Ekrane rodoma esama nuostata:
 -  = AirDry išjungta.
 -  = AirDry įjungta.

2. Norėdami pakeisti nuostatą, paspauskite .
3. Norėdami patvirtinti nuostatą, paspauskite įjungimo / išjungimo mygtuką.

7.5 Gamyklinių nustatymų atkūrimas

Gamyklinių nustatymų atkūrimo veiksmas grąžina numatytuosius gamyklinius nustatymus. Prieš atkurdami nustatymus pasirinkite, kad būtų įjungtas prietaiso naudotojo režimas.

Palaikykite paspaudę  ir  maždaug 5 sekundes.

Valdymo skydelyje maždaug 5 sekundes matysite _ _ _.



Prietaise vėl įsijungs programos pasirinkimo režimas.



Gamyklinių nustatymų atkūrimas ciklų skaitliuko neįtakoja.

7.6 Ciklų skaitliukas

Ciklų skaitliuke galite peržiūrėti užbaigtų indų plovimo ciklų skaičių.

1. Norėdami įjungti indaplovę paspauskite įjungimo / išjungimo mygtuką. Įsitinkite, kad prietaisas veikia programos pasirinkimo režimu.
2. Palaikykite paspaudę  ir  maždaug 5 sekundes.

Valdymo skydelyje pasirodys **uC**, o tada ciklų skaičius.

Norėdami išjungti ciklų skaitliuką, paspauskite bet kurį mygtuką.



Pasiekęs 65535 ciklus, skaitliukas pradės skaičiuoti nuo nulio.

8. PRIEŠ NAUDODAMI PIRMAKART

1. Patikrinkite, ar nustatytas vandens minkštiklio lygis atitinka jūsų vietovėje tiekiamo vandens

kietumą. Jeigu ne, reguliuokite vandens minkštiklio lygį.

2. Pripildykite druskos talpyklą.

3. Pripildykite skalavimo priemonės dalytuvą.
4. Atsukite vandens čiaupą.
5. Paleiskite programą, kad būtų pašalinti apdoravimo likučiai, galintys būti prietaiso viduje. Nenaudokite ploviklio ir nedėkite indų į krepšius.

Paleidus programą, prietaisas iki 5 minučių įkrauna dervą vandens minkštiklyje. Plovimo fazė pradeda tik pabaigus šį procesą. Šis procesas reguliariai kartojamas.

8.1 Druskos talpykla



DĖMESIO

Naudokite tik indaplovėms skirtą rupią druską. Smulki druska padidina korozijos riziką.

Druska yra naudojama įkrauti dervą vandens minkštiklyje ir užtikrinti gerus kasdienio naudojimo plovimo rezultatus.

Kaip pripildyti druskos talpyklą

1. Sukite druskos talpyklos dangtelį prieš laikrodžio rodyklę ir nuimkite jį.
2. Į druskos talpyklą įpilkite 1 litrą vandens (tik pirmą kartą).
3. Įpilkite į druskos talpyklą 1 kg druskos (kol ji bus pilna).

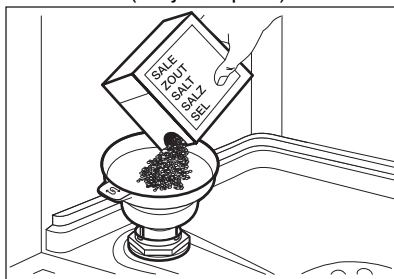

4. Atsargiai papurtykite piltuvėlį už jo rankenos, kad paskutinės granulės subyrėtų į vidų.
5. Nuvalykite druską aplink druskos talpyklos angą.

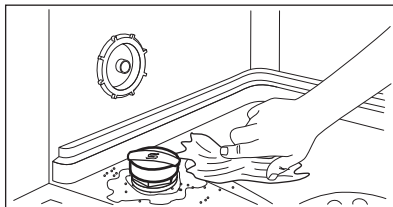

6. Sukite druskos talpyklos dangtelį pagal laikrodžio rodyklę, kad uždarytumėte druskos talpyklą.



DĖMESIO

Pildant iš druskos talpyklos gali ištekėti vanduo ir druska. Kai pripildote druskos talpyklą, iškart paleiskite programą, kad apsaugotumėte nuo korozijos.

8.2 Kaip pripildyti skalavimo priemonės dalytuvą

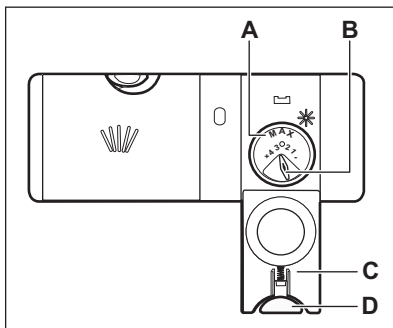

DĖMESIO

Skyrelis (A) skirtas tik skalavimo priemonei. Nepilkite į jį plovimo priemonių.



DĖMESIO

Naudokite tik indaplovėms skirtą skalavimo priemonę.

1. Paspauskite atlaisvinimo mygtuką (D), kad atidarytumėte dangtelį (C).
2. Pilkite skalavimo priemonę į dalytuvą (A), kol pasieksite žymą „MAX“.
3. Nuvalykite išsiliejusią skalavimo priemonę sugeriančia šluoste, kad

išvengtumėte per didelio putų susidarymo.

- Uždarykite dangtelį. Pasirūpinkite, kad atleidimo mygtukas užsifiksuotų.



Skalavimo priemonės paduodamam kiekiui **(B)** reguliuoti pasirinkite rankenėlės padėtį nuo 1 (mažiausias kiekis) iki 4 arba 6 (didžiausias kiekis).

9. KASDIENIS NAUDOJIMAS

- Atskukite vandens čiaupą.
- Norėdami įjungti prietaisą paspauskite įjungimo / išjungimo mygtuką.

Įsitikinkite, kad prietaisas veikia programos pasirinkimo režimu.

- Jei druskos indikatorius šviečia, pripildykite druskos skyrelį.
- Jei skalavimo priemonės indikatorius šviečia, pripildykite skalavimo priemonės dalytuvą.

- Įdėkite krepšius.
- Pridėkite skalavimo priemonės.
- Nustatykite ir paleiskite tinkamą programą, atsižvelgdami į indus ir jų nešvarumo laipsnį.

9.1 Plovimo priemonės naudojimas

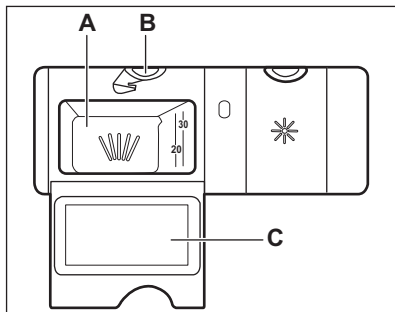

DĖMESIO

Naudokite tik indaplovėms skirtas plovimo priemones.

- Paspauskite mygtuką **(B)**, kad atidarytumėte dangtelį **(C)**.
- Į skyrelį **(A)** įdėkite plovimo priemonę (miltelius arba tabletes).
- Jei pagal programą numatyta pirminio plovimo fazė, į vidinį prietaiso durelių skyrelį įdėkite nedidelį kiekį plovimo priemonės.

- Uždarykite dangtelį. Pasirūpinkite, kad atleidimo mygtukas užsifiksuotų.



Informacijos apie naudotinus plovimo priemonės kiekius rasite gamintojo instrukcijoje, ant gaminio pakuotės. Įprastai, vidutiniškai nešvarių indų plovimui užtenka 20–25 ml. skystos plovimo priemonės.



Nepilkite į skyrelį **(A)** daugiau nei 30 ml. indaplovei skirtos plovimo priemonės.

9.2 Programos nustatymas ir paleidimas

Auto Off funkcija

Šia funkcija sumažinamas energijos vartojimas automatiškai išjungiant prietaisą, kai jis neveikia.

Funkcija pradeda veikti:

- pasibaigus programai;
- po 5 minučių, jeigu programa nebuvo paleista.

Programos paleidimas



- Norėdami suaktyvinti prietaisą, spauskite įjungimo / išjungimo mygtuką. Įsitikinkite, kad prietaisas veikia programos pasirinkimo režimu.
- Uždarykite prietaiso dureles.
- Pakartotinai spauskite **P**, kol užsidegs norimos programos indikatorius.

Ekране rodoma programos trukmė.

- Nustatykite taikytinas parinktis, jeigu norite.

- Norėdami įjungti programą, paspauskite .
 - Šviečia vykdomos fazės indikatorius.
 - Programos trukmė skaičiuojama minutėmis.

Atidėtas programos paleidimas

- Pasirinkite programą.
- Spauskite  kol ekrane nepamatysite norimo atidėto paleidimo laiko (nuo 1 iki 24 val.).
- Spauskite , kad paleistumėte laikmatį.
 - Įsijungs  indikatorius.
 - Likęs laikas skaičiuojamas valandomis. Likus vienai valandai laikas rodomas minutėmis.

Nustatytam laikui pasibaigus programa įsijungia ir užsidega aktyvios fazės indikatorius. Išsijungs  indikatorius.

Durelių atidarymas veikiant prietaisui



Jeigu atidarysite dureles vykdamą programą, prietaisas išsijungs. Dėl to gali padidėti energijos sąnaudos ir programos trukmė. Uždarius dureles, prietaisas pradės veikti nuo nutraukimo momento.

-  Jeigu durelės atidaromos daugiau kaip 30 sekundžių per džiovinimo fazę, vykdoma programa bus baigta. Taip nenutiks, jeigu dureles atidaro funkcija AirDry.



-  Nebandykite uždaryti prietaiso durelių nepraejus 2 minutėms po to, kai AirDry automatiškai jas atidaro, nes prietaisas gali sugesti. Jeigu vėliau durelės uždaromos dar bent 3 minutėms, vykdoma programa baigiama.

Atidėto paleidimo atšaukimas veikiant atgalinei atskaitai

Kai atšaukiate atidėtą paleidimą, turite iš naujo nustatyti programą ir parinkti.

Vienu metu paspauskite ir palaikykite nuspaudę  bei , kol prietaisas pradės veikti programos pasirinkimo režimu.

Programos atšaukimas

Vienu metu paspauskite ir palaikykite nuspaudę  bei , kol prietaisas pradės veikti programos pasirinkimo režimu.

Prieš paleisdami naują programą, patikrinkite, ar ploviklio dalytuve yra ploviklio.

Programos pabaiga

Kai programa baigsis, Auto Off prietaisas automatiškai išsijungs.

Visi mygtukai, išskyrus įjungimo / išjungimo, neaktyvūs.

Užsukite vandens čiaupą.

10. PATARIMAI

10.1 Bendroji informacija

Laikykitės šių patarimų ir tai padės kasdien užtikrinti optimalius plovimo ir džiovinimo rezultatus bei apsaugoti aplinką.

- Indus plaunant indaplovėje, kaip nurodyta naudotojo vadove, paprastai sunaudojama mažiau vandens ir energijos, nei plaunant rankomis.
- Pridėkite pilną indaplovę, kad taupytumėte vandenį ir energiją. Norėdami pasiekti geriausių plovimo rezultatų, sudėkite daiktus krepšiuose kaip nurodyta naudotojo vadove ir neperkraukite krepšių.
- Nenuskalaukite indų rankomis. Taip padidinsite vandens ir energijos sąnaudas. Kai reikia, pasirinkite programą su nuplovimo faze.

- Pašalinkite didesnius maisto likučius nuo indų ir tuščių puodukų ir stiklinių, prieš dėdami juos į prietaisą.
- Prieš plaudami prietaise prikaistuvius su prikepusiu ar pridegusiu maistu pamirkykite ar šiek tiek pašveiskite.
- Patikrinkite, kad daiktai krepšiuose neliestų ir neuždengtų vienas kito. Tik tada vanduo galės visiškai pasiekti ir plauti indus.
- Galite naudoti atskirai indaplovės ploviklį, skalavimo priemonę ir druską arba kombinuotąsias tabletes (pvz., „viskas viename“). Laikykitės ant pakuotės pateiktų instrukcijų.
- Pasirinkite programą, atsižvelgdami į indus ir jų nešvarumo laipsnį. **ECO** pasižymi efektyviausiomis vandens ir energijos sąnaudomis.
- Norėdami apsaugoti nuo kalkių kaupimosi prietaiso viduje:
 - Kai reikia, papildykite druskos talpyklę.
 - Naudokite rekomenduojamą ploviklio ir skalavimo priemonės dozę.
 - Patikrinkite, ar nustatytas vandens minkštiklio lygis atitinka jūsų vietovėje tiekiamo vandens kietumą.
 - Laikykitės skyriuje „**Priežiūra ir valymas**“ pateikiamų nurodymų.
- Visada naudokite tinkamą kiekį ploviklio. Dėl nepakankamo ploviklio kiekio gali būti gauti prasti plovimo rezultatai ir ant daiktų likti kieto vandens nuosėdų arba dėmių. Naudojant per daug ploviklio minkštame ar suminkštintame vandenyje ant indų gali likti ploviklio likučių. Pakoreguokite ploviklio kiekį pagal vandens kietumą. Žr. nurodymus ant ploviklio pakuotės.
- Visada naudokite tinkamą kiekį skalavimo priemonės. Naudojant nepakankamai skalavimo priemonės, suprastės džiovavimo rezultatai. Naudojant per daug skalavimo priemonės, ant daiktų atsiras melsvų sluoksnių.
- Įsitikinkite, kad vandens minkštiklio lygis yra tinkamas. Jeigu jo per daug, didesnis kiekis druskos vandenyje gali lemti rūdis ant stalo įrankių.

10.3 Ką daryti, jeigu norite nenaudoti kombinuotųjų tablečių

Prieš pradėdami naudoti atskirai ploviklį, druską ir skalavimo priemonę, atlikite šiuos veiksmus:

1. Nustatykite didžiausią vandens minkštiklio lygį.
2. Įsitikinkite, kad druskos ir skalavimo priemonės talpyklos yra pilnos.
3. Paleiskite trumpiausią programą su skalavimo faze. Nedėkite ploviklio, bet įdėkite indus į krepšius.
4. Programai pasibaigus, pareguliuokite vandens minkštiklio lygį, atsižvelgdami į savo vietovės vandens kietumą.
5. Nustatykite tiekiamos skalavimo priemonės kiekį.
6. Aktyvinkite pranešimą apie tuščią skalavimo priemonės dalytuvą.

10.4 Įdėjimas į krepšelius

10.2 Druskos, skalavimo priemonės ir ploviklio naudojimas

- Naudokite tik indaplovėms skirtą druską, skalavimo priemonę ir ploviklį. Kiti gaminiai gali sugadinti prietaisą.
- Rajonuose, kuriuose vanduo yra kietas ir labai kietas, rekomenduojame naudoti atskirai paprastą indaplovės ploviklį (miltelius, gelį, tabletes be papildomų medžiagų), skalavimo priemonę ir druską optimaliems valymo ir džiovinimo rezultatams.
- Ploviklio tabletės visiškai neištrpsta naudojant trumpas programas. Rekomenduojame tabletes naudoti tik su ilgomis programomis, kad ant valymo reikmenų neliktų ploviklio likučių.
- Stenkitės išnaudoti visą laisvą erdvę.
- Prietaise plaukite tik indaplovėje plaunamus indus.
- Prietaise neplaukite medinių, rago, aliuminio, alavo ar vario indų, nes jie gali suskilti, deformuotis arba pakeisti spalvą.

- Neplaukite prietaise vandenį sugeriančių daiktų (pvz., kempinių, šluosčių).
- Tuščiaidurius indus (pvz., puodelius, stiklines ir keptuves) dėkite apverstus žemyn.
- Pasirūpinkite, kad stiklinės nesiliestų viena su kita.
- Lengvus indus sudėkite į viršutinį krepšelį. Pasirūpinkite, kad indai būtų stabilūs.
- Įrankius ir mažus daiktus sudėkite į stalo įrankių krepšelį.
- Perkelkite viršutinį krepšį į aukštesnę padėtį, kad į apatinį krepšį galėtumėte sudėti didelius daiktus.
- Prieš paleisdami programą patikrinkite, ar laisvai juda purkštuvu alkūnės.
- druskos skyrelio dangtelis būtų sandariai uždarytas;
- purkštuvu alkūnės nebūtų užsikimšusios;
- prietaise būtų pakankamai druskos ir skalavimo priemonės (išskyrus atvejus, kai naudojamos universalios tabletės);
- indai būtų tinkamai sudėti į krepšius;
- pasirinkote indų tipą ir išpurvinimo lygį atitinkančią programą;
- naudojate tinkamą ploviklio kiekį.

10.5 Prieš programos paleidimą

Prieš paleisdami pasirinktą programą pasirūpinkite, kad:

- filtrai būtų švarūs ir tinkamai sumontuoti;

10.6 Krepšių išėmimas

1. Prieš išimdami iš prietaiso, palaukite, kol valgymo reikmenys atvės. Karštus daiktus lengva sugadinti.
2. Pirmiausia iškraukite apatinį krepšį, po to – viršutinį



Programai pasibaigus ant prietaiso vidinių paviršių vis dar gali būti likę vandens.

11. PRIEŽIŪRA IR VALYMAS



ĮSPĖJIMAS!

Prieš imdamiesi techninės priežiūros darbų išjunkite prietaisą ir ištraukite maitinimo laido kištuką iš lizdo.



Dėl užterštų filtrų ir užsikimšusių purkštuvų plovimo rezultatai gali būti nepatenkinami. Reguliariai tikrinkite, o kai reikia, išvalykite.

indaplovėms skirtą valymo priemonę valykite indaplovę bent kartą per du mėnesius. Vadovaukitės visais ant gaminio pakuotės pateiktais nurodymais.

- Optimaliems rezultatams pasiekti naudokite automatinę valymo programą.
- Reguliariai naudojant trumpas programas prietaiso viduje gali susikaupti riebalai ir kalkių nuosėdos. Bent du kartus per mėnesį paleiskite ilgos trukmės programas, kad apsaugotumėte prietaisą nuo šių nešvarumų susikaupimo.

11.1 Vidaus valymas

- Prietaiso vidų valykite drėgna minkšta šluoste.
- Nenaudokite šveičiamųjų produktų, šveitimo kempinių, aštrių įrankių, stiprių cheminių medžiagų, metalinių šveistukų arba tirpiklių.
- Vieną kartą per savaitę švariai nuvalykite dureles ir guminę tarpinę.
- Jei norite, kad prietaisas veiktų nepriekaištingai, naudodami

11.2 Pašalinių daiktų išėmimas

Po kiekvieno indaplovės naudojimo patikrinkite filtrus. Pašaliniai daiktai (pvz., stiklo, plastiko, kaulų gabalėliai ar dantų krapštukai ir pan.) mažina plovimo efektyvumą ir gali sugadinti vandens išleidimo siurbį.

**DĖMESIO**

Jeigu pašalinių daiktų negalite išimti, kreipkitės į įgaliotąjį techninės priežiūros centrą.

1. Išrinkite filtrą, kaip nurodyta šiame skyriuje.
2. Rankomis išimkite bet kokius pašalinius nešvarumus.
3. Surinkite filtrus, kaip nurodyta šiame skyriuje.

11.3 Valymas iš išorės

- Nuvalykite prietaisą drėgna, minkšta šluoste.
- Naudokite tik neutralius ploviklius.
- Nenaudokite šveičiamųjų produktų, šveitimo kempinių arba tirpiklių.

11.4 Filtrų valymas

Filtro sistemą sudaro 3 dalys.

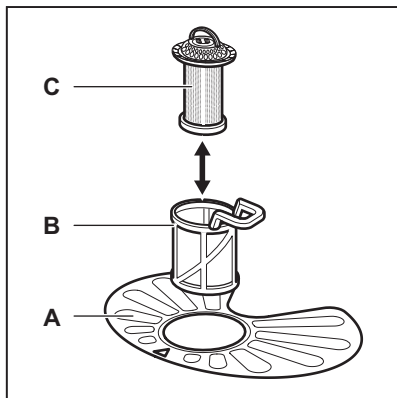

1. Pasukite filtrą (B) prieš laikrodžio rodyklę ir ištraukite jį.

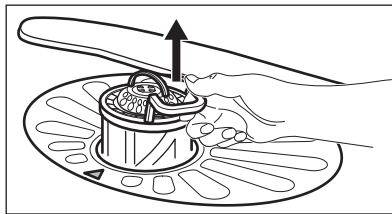
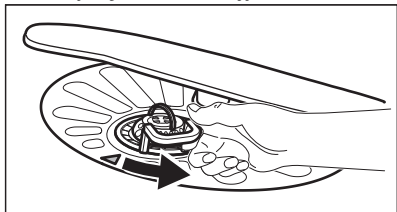

2. Išimkite filtrą (C) iš filtro (B).
3. Išimkite plokščiąjį filtrą (A).

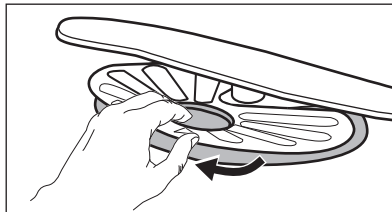

4. Išplaukite filtrus.

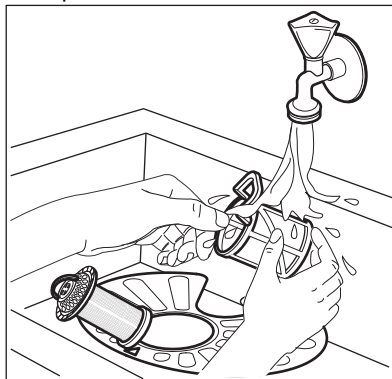

5. Įsitinkite, kad nėra maisto likučių ar nešvarumų ant ar aplink rinktuvės kraštą.
6. Vėl įdėkite plokščiąjį filtrą (A). Įsitinkite, kad jis taisyklingai įdėtas po 2 kreiptuvais.

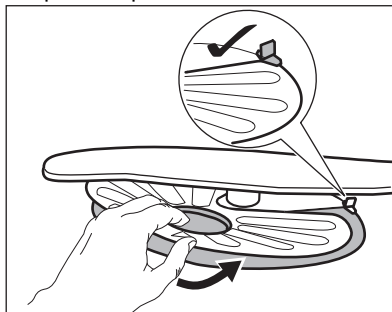

7. Vėl surinkite filtrus (B) ir (C).

8. Vėl įdėkite filtrą (B) į plokščiąjį filtrą (A). Sukite pagal laikrodžio rodyklę, kol užsifiksuos.

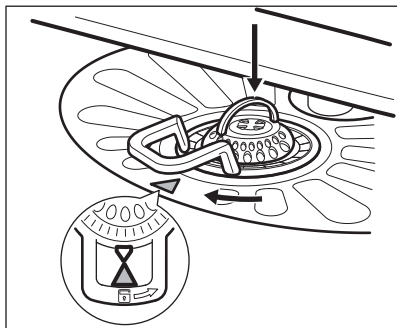

DĖMESIO

Dėl netinkamos filtrų padėties plovimo rezultatai gali būti blogi ir gali būti pažeistas prietaisas.

11.5 Apatinės purkštuvo alkūnės valymas

Rekomenduojame reguliariai valyti apatinę purkštuvo alkūnę, kad nešvarumai neužkimštų angų.

Užsikimšus angoms, plovimo rezultatai gali būti nepatenkinami.

1. Norėdami nuimti apatinį purkštuvą, patraukite jį aukštyn.

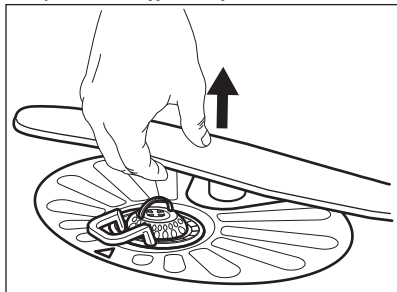

2. Išplaukite purkštuvo alkūnę po tekančiu vandeniu. Aštriu įrankiu, pavyzdžiui, dantų krapštuku, pašalinkite iš angų nešvarumus.

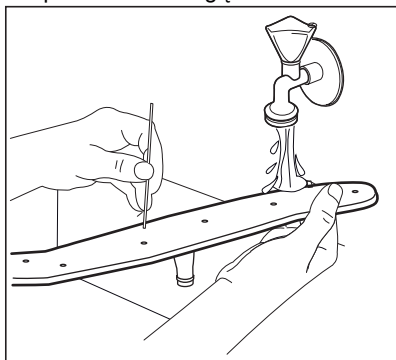

3. Norėdami vėl įdėti purkštuvo alkūnę, paspauskite ją žemyn.

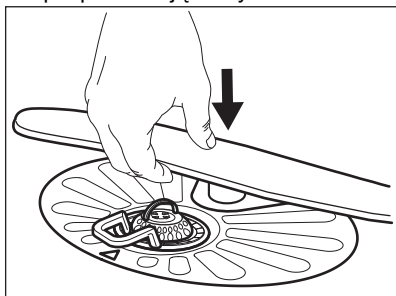

11.6 Viršutinės purkštuvo alkūnės valymas

Nebandykite nuimti purkštuvo alkūnės. Jei purkštuvo alkūnės angos užsikimštų, smailiu objektu (pavyzdžiui, dantų krapštuku) pašalinkite likusius nešvarumus.

12. TRIKČIŲ DIAGNOSTIKA



ISPĖJIMAS!

Netinkamai suremontavus prietaisą gali kilti pavojus naudotojo saugumui. Bet kokius remonto darbus turi vykdyti tik kvalifikuoti meistrai.

Informacijos apie galimas problemas rasite toliau pateiktoje lentelėje.

Kai kurių trikčių atveju ekrane rodomas klaidos kodas.

Daugelį iškilusių problemų galima išspręsti patiems, nesikreipiant į galiotąjį priežiūros centrą.

Sutrikimas ir klaidos kodas	Galima priežastis ir sprendimas
Nepavyksta įjungti prietaiso.	<ul style="list-style-type: none"> Patikrinkite, ar maitinimo laido kištukas prijungtas prie elektros maitinimo tinklo. Patikrinkite, ar saugiklio dėžėje esantis saugiklis neperdegė.
Programa nepasileidžia.	<ul style="list-style-type: none"> Patikrinkite, ar tinkamai uždarytos prietaiso durelės Paspauskite paleidimo mygtuką. Jeigu nustatytas atidėtas paleidimas, atšaukite atidėto paleidimo nustatymą arba palaukite, kol baigsis atskaitos laikas. Prietaisas regeneruoja vandens minkštiklio dervą. Procedūros trukmė – maždaug 5 min
Prietaisas neprispildo vandens. Valdymo skydelyje matysite i10 arba i11 .	<ul style="list-style-type: none"> Patikrinkite, ar atidarytas vandens čiaupas. Patikrinkite, ar pakankamas tiekiamo vandens slėgis. Susisieki su vietine vandens tiekimo kompanija. Patikrinkite, ar neužsikimšęs vandens čiaupas. Patikrinkite, ar neužsikimšęs vandens tiekimo žarnos filtras. Patikrinkite, ar vandens tiekimo žarna nėra susiraizgiusi ar užsilenkusi.
Iš prietaiso neišbėga vanduo. Valdymo skydelyje matysite i20 .	<ul style="list-style-type: none"> Patikrinkite, ar neužsikimšo praustuvo čiaupas. Patikrinkite, ar neužsikimšusi vidaus filtro sistema. Patikrinkite, ar vandens tiekimo žarna nėra susiraizgiusi ar užsilenkusi.
Veikia apsauga nuo vandens nutekėjimo. Valdymo skydelyje matysite i30 .	<ul style="list-style-type: none"> Uždarykite vandens čiaupą. Patikrinkite, ar prietaisas tinkamai įrengtas. Patikrinkite, ar krepšiai įdėti taip, kaip nurodyta naudotojo vadove.
Vandens lygio jutiklio triktis. Valdymo skydelyje matysite i41 - i44 .	<ul style="list-style-type: none"> Patikrinkite, ar švarūs prietaiso filtrai. Išjunkite ir įjunkite prietaisą.

Sutrikimas ir klaidos kodas	Galima priežastis ir sprendimas
Plovimo arba vandens išleidimo siurblio triktis. Valdymo skydelyje matysite i51 - i59 arba i5A - i5F .	<ul style="list-style-type: none"> • Išjunkite ir įjunkite prietaisą.
Vandens temperatūra prietaise yra per aukšta arba sugedo temperatūros jutiklis. Valdymo skydelyje matysite i61 arba i69 .	<ul style="list-style-type: none"> • Įsitikinkite, kad tiekiamo vandens temperatūra neviršija 60 °C. • Išjunkite ir įjunkite prietaisą.
Prietaiso techninė triktis. Valdymo skydelyje matysite iC0 arba iC3 .	<ul style="list-style-type: none"> • Išjunkite ir įjunkite prietaisą.
Per didelis vandens lygis prietaise. Valdymo skydelyje matysite iF1 .	<ul style="list-style-type: none"> • Išjunkite ir įjunkite prietaisą. • Patikrinkite, ar švarūs prietaiso filtrai. • Patikrinkite, ar išleidimo žarna įrengta tinkamame aukštyje. Žr. įrengimo instrukciją.
Veikiantis prietaisas kelis kartus išsijungia ir vėl įsijungia.	<ul style="list-style-type: none"> • Tai normalus veikimas. Taip užtikrinami optimalūs plovimo rezultatai ir taupoma energija.
Programa trunka per ilgai.	<ul style="list-style-type: none"> • Jei nustatytas atidėtas paleidimas, pakeiskite atidėto paleidimo nustatymą arba palaukite, kol pasibaigs laiko atskaita.
Rodoma programos trukmė skiriasi nuo programos trukmės, nurodytos sąnaudų vėrcių lentelėje.	<ul style="list-style-type: none"> • Programos trukmė gali pasikeisti dėl vandens slėgio ir temperatūros, maitinimo įtampos, parinkčių, indų kiekio ir jų sutepimo laipsnio.
Ekrane rodomas laikas padidėja iki beveik programos pabaigos.	<ul style="list-style-type: none"> • Tai nėra gedimas. Prietaisas veikia tinkamai.
Pro prietaiso dureles šiek tiek sunkiasi vanduo.	<ul style="list-style-type: none"> • Prietaisas stovi nelygiai. Atlaisvinkite arba užveržkite reguliuojamas kojeles (jeigu taikytina). • Nesucentruotos prietaiso durelės. Sureguliuokite gales kojeles (jeigu taikytina).
Sunku uždaryti prietaiso dureles.	<ul style="list-style-type: none"> • Prietaisas stovi nelygiai. Atlaisvinkite arba užveržkite reguliuojamas kojeles (jeigu taikytina). • Stalo įrankiai yra išsikišę iš krepšių.
Plovimo ciklo metu atsidauro prietaiso durelės.	<ul style="list-style-type: none"> • Įjungta AirDry funkcija. Funkciją galite išjungti. Žr. skyrių „Nustatymai“.
Girdimas barškėjimas ir (arba) bildesys prietaiso viduje.	<ul style="list-style-type: none"> • Įrankiai netinkamai sudėti į krepšius. Žr. įrankių dėjimo į krepšį instrukciją. • Patikrinkite, ar laisvai sukasi purkštuvo alkūnės.

Sutrikimas ir klaidos kodas	Galima priežastis ir sprendimas
Suveikė grandinės pertraukiklis.	<ul style="list-style-type: none"> • Vienu metu naudojama daug prietaisų, kuriems nepakanka elektros galios. Patikrinkite elektros skaitiklio galias arba išjunkite vieną iš naudojamų prietaisų. • Įvyko prietaiso elektros sistemos gedimas. Kreipkitės į įgaliotąjį aptarnavimo centrą.



Kitų galimų priežasčių ieškokite skyriuje „**Prieš naudojantis pirmąkart**“, „**Kasdienis naudojimas**“ arba „**Patarimai**“.

Patikrinę prietaisą išjunkite jį ir vėl įjunkite. Jei sutrikimo pašalinti nepavyksta, kreipkitės į įgaliotąjį aptarnavimo centrą.

Dėl nenurodytų klaidų kodų kreipkitės į įgaliotąjį aptarnavimo centrą.





ĮSPĖJIMAS!

Mes nerekomenduojame naudoti prietaiso, kol sutrikimas nėra galutinai pašalintas. Atjunkite prietaisą nuo elektros maitinimo lizdo ir nejunkite jo, kol nepašalinsite sutrikimo.

12.1 Plovimo ir džiovinimo rezultatai nėra patenkinami

Triktis	Galima priežastis ir sprendimas
Prasti plovimo rezultatai.	<ul style="list-style-type: none"> • Žr. „Kasdienis naudojimas“, „Patarimai“ ir informacinį lapelį apie indų dėjumą į krepšį. • Naudokite intensyvesnio plovimo programą. • Aktyvinkite ExtraPower parinktį, kad pagerintumėte pasirinktos plovimo programos rezultatus. • Išvalykite purkštukus ir filtrą. Žr. skyrių „Valymas ir priežiūra“.
Prasti džiovinimo rezultatai.	<ul style="list-style-type: none"> • Indai per ilgai buvo palikti prietaiso viduje. Aktyvinkite AirDry funkciją, kad nustatytumėte automatinį durelių atidarymą ir pagerintumėte džiovinimą. • Nėra skalavimo priemonės arba jos dozė per maža. Pripildykite skalavimo priemonės dalytuvą arba nustatykite didesnę skalavimo priemonės dozę. • Galima priežastis – skalavimo priemonės kokybė. • Visuomet naudokite skalavimo priemonę, net jei naudojate universalias tabletes. • Plastikinius indus gali tekti nusausti rankšluosčiu. • Šioje programoje nėra džiovinimo fazės. Žr. skyrių „Programų apžvalga“.
Ant stiklinių ir kitų indų matomi balsvi dryžiai arba melsvos dėmės.	<ul style="list-style-type: none"> • Prietaisas naudoja per daug skalavimo priemonės. Nustatykite mažesnę skalavimo priemonės dozę. • Naudojama per daug ploviklio.

Triktis	Galima priežastis ir sprendimas
Ant stiklinių ir kitų indų matomos nudžiūvusių lašų ir kitokios dėmės.	<ul style="list-style-type: none"> • Prietaisas naudoja nepakankamą skalavimo priemonės kiekį. Pasirinkite didesnį skalavimo priemonės lygį. • Galima priežastis – skalavimo priemonės kokybė.
Prietaiso vidus drėgnas.	<ul style="list-style-type: none"> • Tai nėra prietaiso defektas. Drėgmė kondensuojasi ant prietaiso sienelių.
Plovimo metu susidaro neįprastai daug putų.	<ul style="list-style-type: none"> • Naudokite tik specialiai indaplovėms skirtą ploviklį. • Pamėginkite kito gamintojo ploviklį. • Prieš plaudami indus neskalkaukite jų po tekančiu vandeniu.
Ant įrankių matomi rūdžių dryžiai.	<ul style="list-style-type: none"> • Vandenyje per didelis kiekis druskos. Žr. skyrių „Vandens minkštiklis“. • Kartu sudėti sidabriniai ir nerūdijančio plieno įrankiai. Nedėkite sidabrinų įrankių šalia nerūdijančio plieno įrankių.
Programai pasibaigus, dalytuve lieka ploviklio.	<ul style="list-style-type: none"> • Ploviklio tabletė užstrigo dalytuve, todėl vanduo jos neišplovė. • Vanduo ploviklio iš dalytuvo neišplauna. Patikrinkite, ar neužsiblokavo purkštovo alkūnės ir ar neužsikimšę purkštukai. • Patikrinkite, ar krepšiuose sudėti indai netrukdo atsidaryti ploviklio dalytuvo dangteliui.
Nemalonus kvapas prietaiso viduje.	<ul style="list-style-type: none"> • Žr. skyrių „Vidaus valymas“. • Įdėkite kalkių šalinimo priemonės ar indaplovėms skirto valiklio ir paleiskite  programą.
Ant indų, vidinės durelių pusės ir prietaiso viduje matomos kalkių nuosėdos.	<ul style="list-style-type: none"> • Per mažas druskos kiekis, patikrinkite papildymo indikatorių. • Atsilaisvinę druskos skyrelio dangtelis. • Naudojamas kietas vandentiekio vanduo. Žr. skyrių „Vandens minkštiklis“. • Naudokite druską ir pasirinkite vandens minkštiklio regeneracijos funkciją, net jei naudojate universalias tabletes. Žr. skyrių „Vandens minkštiklis“. • Paleiskite  programą naudodami indaplovėms skirtą kalkių nuosėdų šalinimo priemonę. • Jei kalkių nuosėdų pašalinti nepavyktų, išvalykite indaplovę naudodami tam tinkamas valymo priemones. • Išmėginkite kitą ploviklį. • Kreipkitės į ploviklio gamintoją.
Indai dulsvi, išblukę arba nudaužti.	<ul style="list-style-type: none"> • Prietaise plaukite tik indaplovei pritaikytus indus. • Būkite atsargūs dėdami indus į krepšį ir juos išimdami. Žr. informacinį lapelį, kaip tinkamai indus sudėti į krepšį. • Dužius daiktus dėkite į viršutinį krepšį. • Aktyvinkite GlassCare parinktį, kad užtikrintumėte stiklinių ir trapių indų saugumą.



Kitų galimų priežasčių ieškokite skyriuje „**Prieš naudojantis pirmąkart**“, „**Kasdienis naudojimas**“ arba „**Patarimai**“.

13. TECHNINĖ INFORMACIJA

Matmenys	Plotis, aukštis, gylis (mm)	598 / 850 / 622
Elektros prijungimas ¹⁾	Įtampa (V)	220–240
	Dažnis (Hz)	50
Tiekiamo vandens slėgis	Min. / maks., barai (MPa)	0.5 (0.05) / 10 (1.0)
Vandens tiekimas	Šaltas arba karštas vanduo ²⁾	iki 60 °C
Kiekis	Vietos nustatymai	13

¹⁾ Kitus parametrus rasite techninių duomenų lentelėje.

²⁾ Jeigu karštas vanduo tiekiamas alternatyvaus energijos šaltinio (pvz., saulės energijos jėgainių), naudokite karštą vandenį ir sumažinsite energijos sąnaudas.

13.1 Nuoroda į ES EPREL duomenų bazę

Su prietaisu pateiktoje energijos plokštelėje nurodytas QR kodas suteikia žiniatinklio nuorodą šio prietaiso registracijai ES EPREL duomenų bazėje. Išsaugokite energijos plokštelę kartu su naudotojo vadovu ir visais kitais su šiuo prietaisu pateiktais dokumentais, kad galėtumėte pasižiūrėti ateityje.

Su gaminio veikimu susijusią informaciją galima rasti ES EPREL duomenų bazėje naudojant nuorodą <https://eprel.ec.europa.eu> bei modelio pavadinimą ir gaminio numerį, kuriuos rasite prietaiso techninių duomenų lentelėje. Žr. skyrių „Gaminio aprašas“.

Papildomos informacijos apie energijos plokštelę rasite www.theenergylabel.eu.

14. APLINKOS APSAUGA

Atiduokite perdirbti medžiagas, pažymėtas šiuo ženklu . Išmeskite pakuotę į atitinkamą atliekų surinkimo konteinerį, kad ji būtų perdirbta. Padėkite saugoti aplinką bei žmonių sveikatą ir surinkti bei perdirbti elektros ir elektronikos prietaisų atliekas.

Neišmeskite šiuo ženklu pažymėtų prietaisų kartu su kitomis buitinėmis atliekomis. Atiduokite šį gaminį į vietos atliekų surinkimo punktą arba susisiekite su vietos savivaldybe dėl papildomos informacijos.

www.electrolux.com/shop



156811471-A-422022

