

Canon

RF-S

18-45mm F4.5-6.3 IS STM

Istruzioni

ITALIANO

Grazie per aver scelto un prodotto Canon.

Canon RF-S18-45mm F4.5-6.3 IS STM è un obiettivo zoom standard per l'utilizzo con le fotocamere della gamma EOS R* compatibili con gli obiettivi RF-S.

* Se viene inserito su fotocamere della gamma EOS R con sensore full-frame (pieno formato), vengono riprese immagini ritagliate dal centro della schermata dell'immagine. (Equivalente al formato APS-C)
Per i dettagli, consultare le istruzioni della fotocamera.

- "IS" è l'acronimo di Image Stabilizer (Stabilizzatore d'immagine).
- "STM" è l'acronimo di Stepping Motor (Motore passo passo).

Termini e simboli convenzionali utilizzati in queste istruzioni



Avviso per evitare il malfunzionamento o il danneggiamento dell'obiettivo o della fotocamera.



Note supplementari sull'utilizzo dell'obiettivo e sullo scatto di foto.

Firmware e applicazioni della fotocamera

Utilizzare le versioni più recenti del firmware e delle applicazioni con la fotocamera in uso. Per sapere se le versioni del firmware e delle applicazioni in uso sono le più recenti o per avere informazioni sull'aggiornamento, visitare il sito Web Canon.



Se il firmware della fotocamera* non è in una versione compatibile, verranno applicate le seguenti limitazioni.

- La funzionalità di visualizzazione ingrandita non è disponibile.
- In alcuni casi può verificarsi un malfunzionamento della fotocamera.

* Si applica ai seguenti modelli di fotocamera:
EOS R e EOS RP

Norme di sicurezza

Precauzioni da adottare per un uso sicuro della fotocamera. Leggere attentamente le presenti precauzioni e assicurarsi che vengano adottate per evitare rischi e lesioni all'utente e ad altre persone.



Avviso

Informazioni sui rischi che possono causare lesioni gravi o letali.

- **Non fissare direttamente il sole o altre sorgenti di luce di forte intensità attraverso l'obiettivo.**
Ciò può comportare la perdita della vista.
- **Non lasciare l'obiettivo al sole senza il copriobiettivo.** L'obiettivo potrebbe concentrare la luce del sole che lo attraversa e provocare un malfunzionamento o un incendio.



Attenzione

Informazioni sui rischi che possono causare il malfunzionamento o il danneggiamento di altri oggetti.

- **Non lasciare il prodotto in luoghi esposti a temperature molto elevate o molto basse.**
Il prodotto può causare ustioni o lesioni se toccato.
- **Non inserire la mano o le dita nel prodotto.**
Pericolo di lesioni.

Precauzioni generali

Precauzioni per l'uso

- Non lasciare il prodotto in luoghi surriscaldati o in un'auto esposta alla luce solare diretta. Le temperature elevate possono causare il malfunzionamento del prodotto.
- Se si porta l'obiettivo da un ambiente freddo a uno caldo, è possibile che si formi condensa sulla superficie dell'obiettivo e sui componenti interni. Per evitare questo fenomeno, mettere l'obiettivo in una busta di plastica a chiusura ermetica prima di portarlo da un ambiente freddo a uno caldo. Togliere quindi l'obiettivo dalla busta quando si è riscaldato. Eseguire la stessa operazione quando si porta l'obiettivo da un ambiente caldo a uno freddo.
- Per ottimizzare il controllo dell'apertura, in alcuni casi le lame del diaframma si muovono durante lo zoom, anche se il valore di apertura è impostato su AE priorità diaframma o esposizione manuale, ecc.
- Leggere anche le precauzioni per l'uso per l'obiettivo eventualmente riportate nel manuale di istruzioni della fotocamera.

Nomenclatura

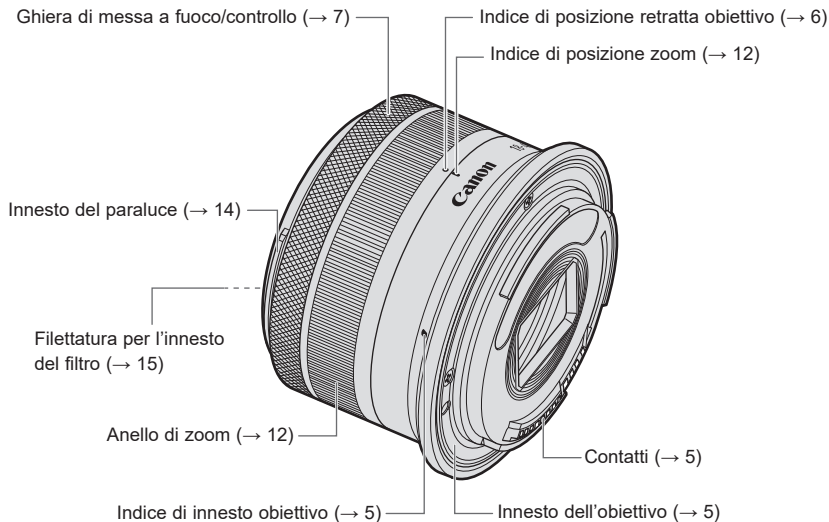

- Fra parentesi sono indicate le pagine da consultare per informazioni più dettagliate (→ **).

1. Inserimento e rimozione dell'obiettivo

Indice di innesto obiettivo

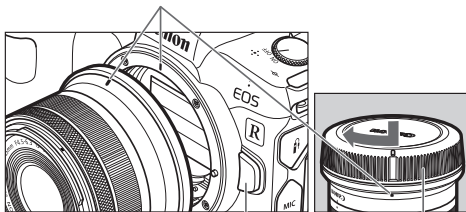

Pulsante di rilascio dell'obiettivo Tappo posteriore

Inserimento dell'obiettivo

Allineare gli indici di innesto obiettivo dell'obiettivo e della fotocamera, quindi ruotare l'obiettivo in senso orario fino ad avvertire uno scatto.

Rimozione dell'obiettivo

Ruotare l'obiettivo in senso antiorario premendo il pulsante di rilascio dell'obiettivo della fotocamera. Rimuovere l'obiettivo quando non è possibile ruotarlo ulteriormente.

Per i dettagli, consultare le istruzioni della fotocamera.



- Impostare l'interruttore di accensione della fotocamera su OFF durante l'inserimento o la rimozione dell'obiettivo.
- Fissare il copriobiettivo prima di rimuovere l'obiettivo dalla fotocamera.
- Dopo aver rimosso l'obiettivo, posizionarlo con la parte posteriore rivolta verso l'alto, quindi fissare il tappo posteriore per evitare che la superficie dell'obiettivo e i contatti si graffino. Quando si fissa il tappo posteriore, assicurarsi che gli indici di innesto dell'obiettivo e del tappo posteriore siano allineati.
- Graffi, polvere o impronte digitali sui contatti possono causare corrosione o connessioni problematiche e, in ultima analisi, malfunzionamenti. Se i contatti sono sporchi, pulirli con un panno morbido.

2. Preparazione allo scatto e ritrazione dell'obiettivo

L'obiettivo è dotato di un meccanismo di ritrazione.

Questo permette di ridurre la lunghezza dell'obiettivo quando non lo si utilizza.

Non è possibile scattare quando l'obiettivo è retratto.

Eeguire le seguenti operazioni per portare l'obiettivo nella posizione di scatto.

Passaggio dalla posizione retratta alla posizione di scatto

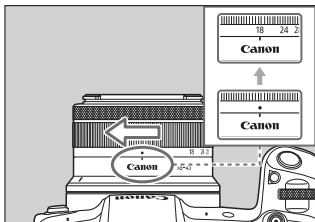

Per portare l'obiettivo nella posizione di scatto, ruotare l'anello di zoom nella direzione indicata dalla freccia bianca finché non si avverte uno scatto.

- Se l'indice di posizione retratta dell'obiettivo è allineato all'indice di posizione zoom, premere leggermente per ruotare l'anello di zoom nella direzione della freccia.

Ritrazione dell'obiettivo

- 1 Ruotare l'anello di zoom dalla posizione di scatto nella direzione opposta a quella indicata dalla freccia bianca.
- 2 Continuare a ruotarlo finché non supera la posizione del grandangolo (18mm).
- 3 Ruotarlo fino in fondo per allineare l'indice di posizione retratta dell'obiettivo con l'indice di posizione zoom e riporre l'obiettivo.

- Fare attenzione a non pizzicare le dita o altro tra la ghiera di messa a fuoco/controllo e il moltiplicatore di focale dell'obiettivo.

3. Ghiera di messa a fuoco/controllo

La ghiera di messa a fuoco/controllo può essere utilizzata sia come ghiera di messa a fuoco sia come ghiera di controllo.

Ghiera di messa a fuoco/controllo

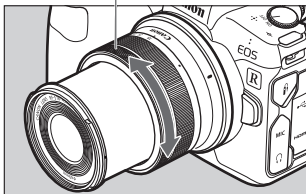

Il cambio di selezione tra ghiera di messa a fuoco e ghiera di controllo viene effettuato sulla fotocamera.

La ghiera può essere usata solo come ghiera di messa a fuoco sulle fotocamere che non supportano il cambio di selezione*.

Per i dettagli, consultare le istruzioni della fotocamera.

* EOS R, RP, Ra, R5, R6

Utilizzo come ghiera di messa a fuoco

Impostare la modalità di messa a fuoco (AF/MF) sulla fotocamera.

Per scattare in modalità di messa a fuoco automatica (AF), impostare la modalità di messa a fuoco della fotocamera.

Per usare solo la messa a fuoco manuale (MF), impostare la modalità di messa a fuoco della fotocamera su MF e regolare la messa a fuoco girando l'apposita ghiera (ghiera di messa a fuoco/controllo).

- Se la messa a fuoco automatica non funziona dopo aver portato la modalità di messa a fuoco da [MF] su [AF] e se la modalità di messa a fuoco non è visualizzata nel menu della fotocamera, ruotare la ghiera di messa a fuoco nella direzione dell'[infinito] finché la posizione di messa a fuoco non è all'interno del [campo di messa a fuoco AF].
 - Non è possibile portare la modalità di messa a fuoco su [AF] se la posizione di messa a fuoco dell'obiettivo è all'interno dell'[intervallo solo MF], che permette solo la messa a fuoco in modalità MF.
 - Per ulteriori informazioni, vedere 4. Scattare primi piani con Messa a Fuoco Manuale (MF).

Ghiera di messa a fuoco/controllo

Utilizzo come ghiera di controllo

Impostare la funzione di ghiera di controllo utilizzando il menu della fotocamera. È possibile assegnare alla ghiera di controllo le funzioni comunemente usate con le fotocamere, come le impostazioni della velocità otturatore e dell'apertura.

Per i dettagli sull'uso della ghiera di controllo, fare riferimento alle istruzioni della fotocamera.



- Questo obiettivo non è dotato di un selettore di modalità della messa a fuoco o di un selettore di messa a fuoco/controllo.
- Se si ruota rapidamente la ghiera di messa a fuoco (ghiera di messa a fuoco/controllo), la messa a fuoco potrebbe essere ritardata.



- La ghiera di messa a fuoco dell'obiettivo (ghiera di messa a fuoco/controllo) è elettronica.
- Con una fotocamera con funzionalità di messa a fuoco manuale continua elettronica, la messa a fuoco manuale è possibile sia nella modalità AF One-Shot sia nella modalità AF Servo. Tuttavia, è necessario modificare le impostazioni della fotocamera.
- Se il funzionamento di AF è impostato su AF One-Shot, è possibile eseguire la messa a fuoco manuale dopo che è stata completata la messa a fuoco automatica continuando a tenere premuto il pulsante di scatto a metà (funzione di messa a fuoco manuale elettronica). Tuttavia, è necessario modificare le impostazioni della fotocamera.

Per i dettagli, consultare le istruzioni della fotocamera.

4. Scattare primi piani con Messa a Fuoco Manuale (MF)

Gli scatti realizzati con la modalità di messa a fuoco manuale (MF) della fotocamera quando si utilizza questo obiettivo fanno sembrare il soggetto più vicino e più grande rispetto alla modalità di messa a fuoco automatica (AF).

Gli intervalli della distanza di messa a fuoco della minima lunghezza focale sono indicati di seguito.

- Campo di messa a fuoco AF : da 0,2 m a ∞
- Campo di messa a fuoco MF : da 0,15 m a ∞

La messa a fuoco nell'intervallo compreso tra 0,15 m e meno di 0,2 m è possibile solo quando si utilizza la modalità MF. (intervallo solo MF)



- Il [campo di messa a fuoco AF] e il [campo di messa a fuoco MF] variano in base alla lunghezza focale.
- Vedere le specifiche a pagina 17 per maggiori informazioni sulla gamma di distanze di messa a fuoco oltre a quelle degli obiettivi grandangolari.



- La distanza di messa a fuoco rappresenta la distanza tra il simbolo [—○—] (simbolo piano focale) sulla fotocamera e il soggetto.

Esempi di minima lunghezza focale:

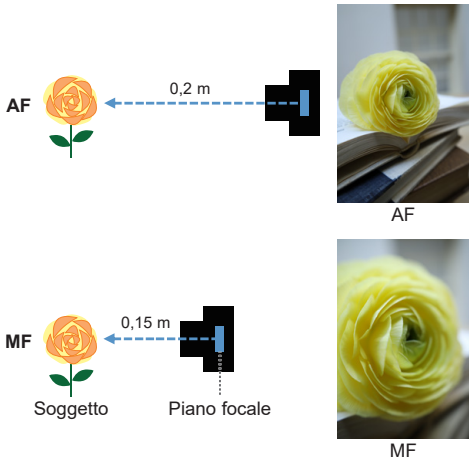

Scattare primi piani con Messa a Fuoco Manuale (MF)

Eseguire le seguenti operazioni per scattare nell'[intervallo solo MF].

- 1 Impostare la ghiera di messa a fuoco/controllo sulla fotocamera come ghiera di messa a fuoco.
- 2 Impostare la modalità di messa a fuoco sulla fotocamera su [MF].
- 3 Ruotare la ghiera di messa a fuoco nella direzione della breve distanza per portare la posizione di messa a fuoco da [campo di messa a fuoco AF] a [intervallo solo MF]. (*Note 1 e 2)
- 4 Eseguire la messa a fuoco manuale del soggetto nell'[intervallo solo MF] e scattare la foto.

Nota 1: È possibile portare la messa a fuoco nell'[intervallo solo MF] utilizzando la funzione di messa a fuoco manuale elettronica*1 o la funzione messa a fuoco manuale continua elettronica*2 dell'obiettivo con la modalità di messa a fuoco della fotocamera impostata su [AF].

La modalità di messa a fuoco della fotocamera passa automaticamente a [MF] quando la posizione di messa a fuoco entra nell'[intervallo solo MF].

Nota 2: Non è possibile portare la messa a fuoco su [AF] quando la posizione di messa a fuoco è nell'[intervallo solo MF]. Per passare a [AF], ruotare la ghiera di messa a fuoco nella direzione dell'[infinito] finché la posizione di messa a fuoco non si trova nel [campo di messa a fuoco AF].

*1 Funzione che permette di regolare manualmente la messa a fuoco se si mantiene premuto il pulsante di scatto a metà dopo il funzionamento di AF quando la modalità del funzionamento di AF della fotocamera è impostata su AF One-Shot.

*2 Funzione che permette di regolare manualmente la messa a fuoco sia nella modalità AF One-Shot sia nella modalità AF Servo. Tuttavia, è necessario modificare le impostazioni della fotocamera per entrambe le funzioni *1 e *2. Per i dettagli, consultare le istruzioni della fotocamera.

 Quando il punto di messa a fuoco si trova nell'[intervallo solo MF], si applicano le limitazioni indicate di seguito.

- La qualità dell'immagine diminuirà rispetto al [campo di messa a fuoco AF]. Si raccomanda pertanto di scattare controllando le immagini dopo ogni scatto.
- I livelli di accuratezza per la funzione messa a fuoco guidata saranno inferiori. Utilizzare la funzione messa a fuoco guidata all'interno del [campo di messa a fuoco AF].
- Non è possibile allineare la messa a fuoco quando si effettuano scatti a distanza con PC e smartphone.

Scattare primi piani con Messa a Fuoco Manuale (MF)

È possibile verificare la posizione di messa a fuoco utilizzando la funzione di visualizzazione della distanza di messa a fuoco della fotocamera*³.

Visualizzazione della distanza di messa a fuoco grandangolo (immagine)

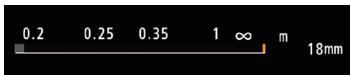

Visualizzazione della distanza di messa a fuoco teleobiettivo (immagine)

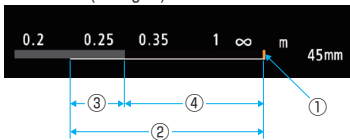

Visualizzazione del monitor della fotocamera (immagine)

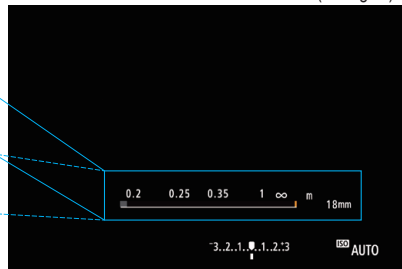

Le immagini sopra a sinistra sono immagini ingrandite delle aree di visualizzazione della distanza di messa a fuoco della fotocamera*⁴.

- La direzione della breve distanza è a sinistra, il simbolo dell'infinito a destra indica la direzione dell'infinito, mentre le misure sul lato destro indicano la lunghezza focale.
- La linea verticale arancione mostrata in (1) indica la posizione di messa a fuoco corrente.
- L'intervallo della linea bianca mostrata in (2) indica l'intervallo delle posizioni di messa a fuoco che è possibile utilizzare per lo scatto.
- L'intervallo mostrato in (3) è l'intervallo solo MF entro il quale è possibile allineare la messa a fuoco solo quando è attiva la modalità [MF].
- L'intervallo mostrato in (4) è l'intervallo entro il quale è possibile allineare la messa a fuoco nelle modalità [MF] e [AF]. La messa a fuoco può essere allineata all'interno dell'intervallo mostrato in (4) quando è attiva la modalità [AF].

*³ Vedere il manuale di istruzioni della fotocamera per maggiori informazioni sulla [visualizzazione della distanza di messa a fuoco].

*⁴ Poiché il [campo di messa a fuoco AF] e il [campo di messa a fuoco MF] variano in base alla lunghezza focale, la visualizzazione della distanza di messa a fuoco varia con la lunghezza focale.

5. Uso dello zoom



Per eseguire lo zoom, ruotare l'anello di zoom dell'obiettivo.

- Accertarsi di interrompere lo zoom prima di mettere a fuoco, altrimenti lo zoom potrebbe incidere sulla messa a fuoco.
- Se si ruota rapidamente l'anello di zoom è possibile che si verifichi temporaneamente un effetto sfocato.

6. Image Stabilizer (Stabilizzatore d'immagine)

Questa funzione garantisce una stabilizzazione dell'immagine appropriata per le condizioni di scatto (ad esempio la ripresa di soggetti immobili e gli scatti eseguiti con tecnica panning).

Image Stabilizer (Stabilizzatore d'immagine) viene attivato e disattivato con le impostazioni della fotocamera. Per i dettagli, consultare le istruzioni della fotocamera.

- Image Stabilizer (Stabilizzatore d'immagine) non è in grado di eseguire la compensazione per uno scatto sfocato causato dal movimento del soggetto.
- L'efficacia di Image Stabilizer (Stabilizzatore d'immagine) potrebbe non essere massima se si scatta da un veicolo o altro mezzo di trasporto sottoposto a violenti scossoni.
- Quando si utilizza un treppiede, si consiglia di impostare Image Stabilizer (Stabilizzatore d'immagine) su OFF.
- Quando si utilizza un monopiede, Image Stabilizer (Stabilizzatore d'immagine) ha la stessa efficacia di quando lo si utilizza per fotografare a mano libera. Tuttavia, a seconda delle condizioni di scatto, ci sono casi in cui l'efficacia di Image Stabilizer (Stabilizzatore d'immagine) potrebbe essere inferiore.

- Image Stabilizer (Stabilizzatore d'immagine) funziona con le fotocamere dotate di Image Stabilizer (Stabilizzatore d'immagine) incorporato.

Image Stabilizer (Stabilizzatore d'immagine)

Image Stabilizer (Stabilizzatore d'immagine) per questo obiettivo è adatto agli scatti a mano libera nelle seguenti condizioni.



- In zone semi-buie, in interni o esterni di notte.
- In luoghi in cui è vietato utilizzare il flash, ad esempio in musei o teatri.
- In situazioni di scarso equilibrio.
- In situazioni in cui non è possibile usare impostazioni di velocità dell'otturatore elevate.



- Scatti con tecnica panning di veicoli, treni, ecc.
Compensa sia le vibrazioni della fotocamera in verticale durante gli scatti eseguiti con tecnica panning in direzione orizzontale sia le vibrazioni della fotocamera in orizzontale durante gli scatti eseguiti con tecnica panning in direzione verticale.

7. Paraluce (venduto separatamente)

Il paraluce personalizzato riduce la luce indesiderata che potrebbe causare un effetto flare e ghosting, e protegge la parte anteriore dell'obiettivo da pioggia, neve e polvere.

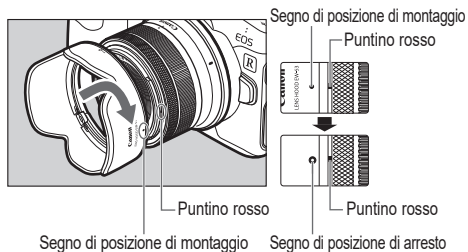

Montaggio del paraluce

Allineare il segno di posizione di montaggio rosso sul paraluce al puntino rosso sulla parte anteriore dell'obiettivo, ruotare quindi il paraluce nella direzione della freccia finché il puntino rosso non è allineato al segno di posizione di arresto sul paraluce e quest'ultimo è saldamente fissato.

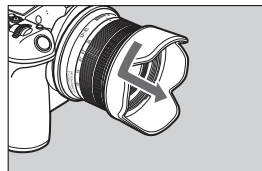

Rimozione del paraluce

Per rimuovere il paraluce, ruotarlo nella direzione della freccia finché il segno di posizione di montaggio del paraluce non è allineato all'indicatore rosso sulla parte anteriore dell'obiettivo.

È possibile riporre il paraluce montandolo in posizione inversa sull'obiettivo.



- Se il paraluce non è montato correttamente, potrebbe verificarsi la vignettatura (bordi dell'immagine più scuri).
- Afferrare e ruotare la base del paraluce quando lo si monta e lo si rimuove; il paraluce potrebbe deformarsi se lo si ruota afferrandolo vicino al bordo.

8. Filtri (venduti separatamente)

È possibile fissare filtri all'apposita filettatura per l'innesto del filtro sulla parte anteriore dell'obiettivo.



- È possibile montare un solo filtro.

Specifiche

Lunghezza focale/Apertura	18-45mm f/4.5-6.3				
Struttura obiettivo	7 gruppi, 7 elementi				
Apertura massima	f/4.5-6.3 (1/3 di stop), f/4.5-6.7 (1/2 di stop)				
Apertura minima	f/22-32				
Angolo di campo	Orizzontale: 64°30' – 28°20', verticale: 45°30' – 19°00', diagonale: 74°20' – 33°40'				
Modalità AF					
Lunghezza focale	18 mm	24 mm	28 mm	35 mm	45 mm
Distanza di messa a fuoco minima	0,2 m	0,23 m	0,26 m	0,3 m	0,35 m
Ingrandimento massimo	0,14x	0,15x	0,15x	0,15x	0,16x
Campo visivo	Circa 153 x 102 mm	Circa 149 x 100 mm	Circa 147 x 98 mm	Circa 144 x 96 mm	Circa 137 x 92 mm
Modalità MF					
Lunghezza focale	18 mm	24 mm	28 mm	35 mm	45 mm
Distanza di messa a fuoco minima	0,15 m	0,2 m	0,23 m	0,24 m	0,25 m
Ingrandimento massimo	0,25x	0,19x	0,18x	0,21x	0,26x
Campo visivo	Circa 90 x 60 mm	Circa 118 x 79 mm	Circa 126 x 84 mm	Circa 105 x 70 mm	Circa 86 x 57 mm
Diametro filtro	49 mm				
Diametro e lunghezza massimi	Circa 69 x 44,3 mm (con l'obiettivo represso)				
Peso	Circa 130 g				
Paraluce	EW-53 (venduto separatamente)				
Copriobiettivo	E-49				
Custodia	LP814 (venduta separatamente)				

Specifiche

- Quando convertite nel formato 35 mm, le immagini con lunghezza focale saranno 29-72 mm.
- La lunghezza dell'obiettivo viene misurata dalla superficie di innesto alla parte anteriore dell'obiettivo.
Aggiungere 23,9 mm se si includono il copriobiettivo e il tappo posteriore.
- Il diametro massimo, la lunghezza e il peso indicati sono solo per l'obiettivo stesso.
- La lente macro 250D/500D non può essere fissata perché non c'è una dimensione adatta all'obiettivo.
- Non è possibile utilizzare moltiplicatori di focale.
- Non è possibile scattare con esposizione multipla quando si utilizza questo obiettivo su alcune fotocamere*.
* EOS R, RP, Ra, R5, R6
- Ci sono casi in cui l'uso della funzione di zoom durante lo scatto continuo può provocare una distorsione dell'immagine notevole.
- Tutti i dati elencati sono misurati in base agli standard Canon.
- Le foto sono mostrate a scopo puramente illustrativo.
- Le specifiche e l'aspetto del prodotto sono soggetti a modifiche senza preavviso.

Etichettatura ambientale: per il corretto riciclo degli imballaggi dei nostri prodotti e articoli, visita il sito <https://www.canon-europe.com/sustainability/approach/packaging>

Canon