

ENJOY  RELAX[®]

BREEZE TOWER

air cooler humidifier ionized



Manuale di istruzioni



Art. 997

Prima di utilizzare questo apparecchio leggere attentamente le istruzioni e conservarle per consultazioni future.

Assicurarsi che il voltaggio elettrico indicato sull'apparecchio corrisponda a quello della vostra rete elettrica.

Non lasciare l'apparecchio incustodito quando è collegato; scollegarlo dalla presa elettrica dopo ogni uso.

Questo apparecchio è concepito per il solo uso domestico.

Non posizionare l'apparecchio vicino a fonti di calore, fiamme o materiali infiammabili.

Disinserire la spina dalla presa di corrente elettrica prima di inserire o togliere le singole parti o prima di eseguire la pulizia.

Non maneggiare l'apparecchio, il cavo e la spina con le mani bagnate.

Non usare l'apparecchio se il cavo elettrico o la spina risultano danneggiati, o se l'apparecchio stesso risulta difettoso.

In caso di guasto non tentare di riparare l'apparecchio; qualsiasi intervento deve essere effettuato da personale autorizzato. Contattare Macom.

Non lasciare l'apparecchio esposto ad agenti atmosferici (pioggia, sole, ecc...).

Non immergere mai l'unità, la spina ed il cavo elettrico in acqua o altri liquidi,

Fare attenzione che il cavo elettrico non venga a contatto con superfici calde.

Attenzione

Questo apparecchio non è destinato ad essere utilizzato dai bambini o persone con ridotte capacità fisiche, sensoriali o mentali, o senza esperienza e conoscenza, a meno che non siano controllati o istruiti all'uso dell'apparecchio da una persona responsabile della loro sicurezza.

Sorvegliare i bambini per assicurarsi che non giochino con l'apparecchio.

I sacchetti in polietilene utilizzati per l'imballaggio possono essere pericolosi. Tenere questi sacchetti fuori della portata di bambini e neonati. La pellicola sottile può infatti aderire a naso e bocca e impedire la respirazione. Un sacchetto non è un giocattolo.

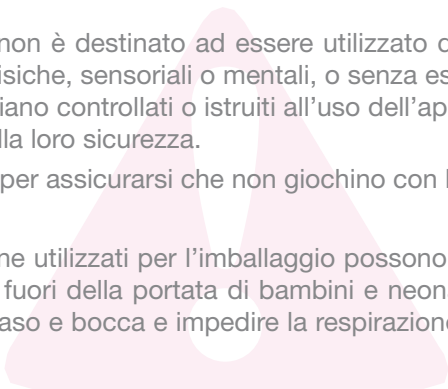

CARATTERISTICHE DEL PRODOTTO

- 1 Tre programmi di ventilazione: normale, effetto naturale, ciclo per il riposo (Normal, Natural, Sleep) ..
- 2 Tre velocità di ventilazione: Alta, Media, Bassa.
- 3 Utilizzo di tecnologia con circolazione d'acqua che passando attraverso un filtro raffresca l'aria ed elimina le polveri.
- 4 L'uso del ghiaccio sintetico consente di aumentare l'effetto di raffrescamento.
- 5 Funzione oscillante orizzontale automatica.
- 6 Impostazione del timer programmabile da 0.5 a 7.5 ore.
- 7 Telecomando di tutte le funzioni.

ASPETTO E COMPONENTI

- 1 Pannello di controllo
- 2 Display
- 3 Ricevitore telecomando
- 4 Bocca di ventilazione
- 5 Indicatore livello acqua
- 6 Tanica per l'acqua
- 7 Rotelle

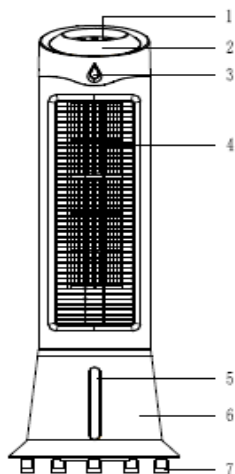

- 8 Filtro ad acqua
- 9 Griglia
- 10 Sportello per carico acqua
- 11 Cavo di alimentazione
- 12 Tappo per scarico acqua

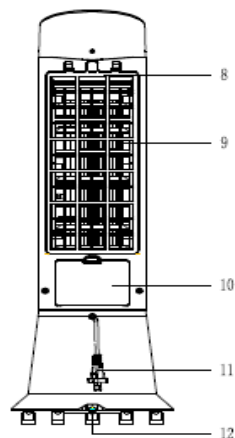

ACCESSORI

Telecomando

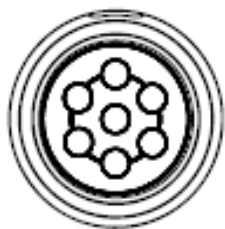

2 ice boxes
(panetti di ghiaccio)



Display

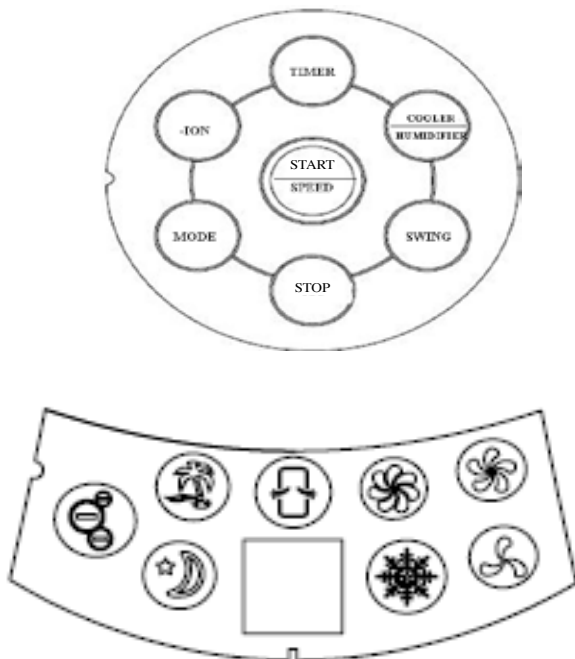

Pannello di controllo telecomando

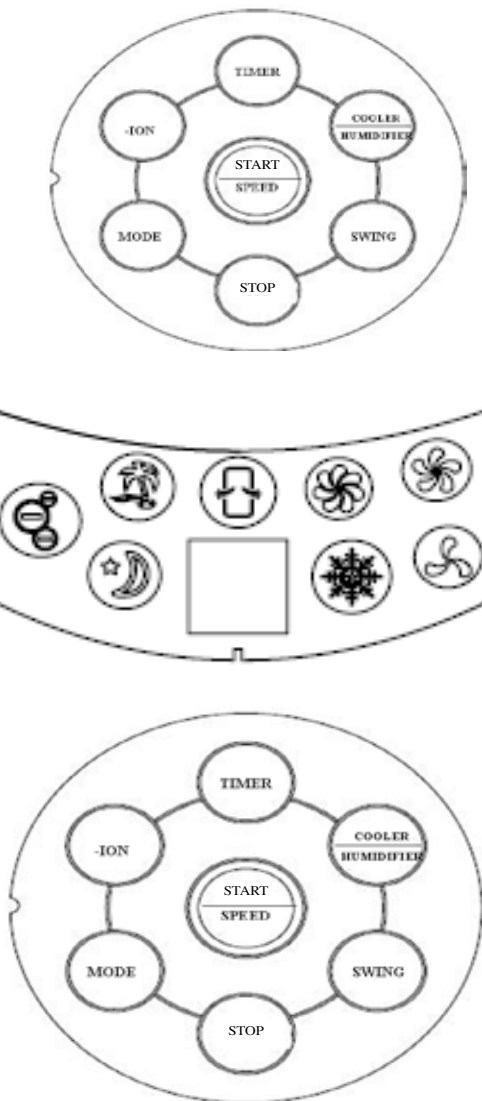

INTRODUZIONE AL FUNZIONAMENTO

Installazione

Aprire l'imballaggio ed estrarre il raffrescatore evaporativo, l'unità è già pronta all'uso.

Funzione dei tasti

I pulsanti sono soft touch; un tocco delicato consente il funzionamento ottimale.

1- Alla prima accensione della corrente, il cicalino emetterà un doppio suono Bip Bip e quindi entrerà in modalità standby. A questo punto gli altri tasti non sono operativi ad eccezione del tasto di accensione START/SPEED.

2- **Tasto STOP:** durante il funzionamento, dopo aver premuto questo tasto l'unità si spegne.

3- **Tasto START/SPEED:** in modalità standby premere questo tasto per avviare il funzionamento, l'indicatore di corrente si illumina, si avvia la ventilazione a velocità media e si riduce a velocità bassa dopo 3 secondi.

Tutte le altre funzioni sono in STOP (impostazione del timer, ventilazione oscillante, ionizzazione, raffrescamento/umidificazione. La modalità di ventilazione è Normal. Per modificare la velocità del ventilatore premere nuovamente il tasto On/Speed, ad ogni pressione cambia la velocità, bassa media alta, il corrispondente indicatore della velocità di ventilazione lampeggerà.

4- **Tasto MODE:** seleziona il programma di ventilazione. Premere questo pulsante per selezionare a turno il tipo di ventilazione desiderata, NATURAL – SLEEP – NORMAL . Il corrispondente indicatore si illuminerà in base alla modalità di ventilazione impostata.

(1) Modalità NORMAL – opera in base alla velocità selezionata (HIGH-MID-LOW).

(2) Modalità NATURAL – opera in base a un programma preselezionato dal computer, imitando la naturale irregolarità del vento.

(3) Modalità SLEEP – opera in base a un programma preselezionato dal computer alternando tra diverse velocità.

Velocità alta ventilazione naturale alta per 30 minuti— Ventilazione naturale media per 30 minuti—ventilazione naturale bassa (mantenimento).

Velocità media ventilazione naturale media per 30 minuti — ventilazione naturale bassa (mantenimento).

Velocità bassa ventilazione naturale bassa (mantenimento).

5- **Tasto SWING:** questo tasto consente di attivare la funzione di ventilazione oscillante orizzontale da sinistra a destra, con funzione attiva il led è acceso.

6- **Tasto COOLER/HUMIDIFIER:** premendo questo tasto è possibile attivare o disattivare il sistema raffrescamento/umidificazione. L'indicatore a LED corrispondente si accende quando la funzione è attiva.

Quando non c'è acqua o il livello nella tanica è sotto il minimo, l'unità comincia ad emettere un bip di avviso. La pompa si arresta automaticamente in 55 secondi emettendo un suono intermittente d'allarme per 10 secondi.

7 - Tasto -ION: questo tasto consente di attivare o disattivare la funzione di ionizzazione (ioni negativi) e purificazione dell'aria, l'indicatore segnala quando la funzione è accesa o spenta.

8 - Tasto TIMER: la funzione timer può essere selezionata con durata da 0.5 a 7.5 ore. Premendo ripetutamente il tasto si può incrementare di 30' ad ogni pressione fino a un massimo di 7.5 ore. Il numero delle ore selezionato viene visualizzato da un indicatore luminoso. Raggiunto il Massimo di 7.5 ore, se il tasto viene nuovamente premuto il conteggio si azzerà.

Qualora sia necessario attivare la funzione di raffreddamento, aggiungere acqua alla tanica. Prima di effettuare questa operazione, aprire lo sportello dell'alloggio tanica e versare l'acqua nella tanica lentamente. (Figura1 e Figura 2)



Figura 1 (aprire lo sportello)



Figura 2 aggiungere acqua

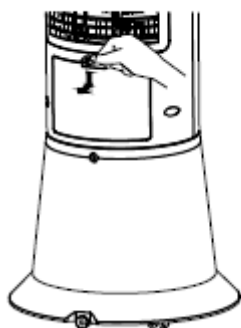

Figura 3

Quando si aggiunge l'acqua, controllare l'indicatore del livello dell'acqua nella parte anteriore dell'unità. (Figura 3)

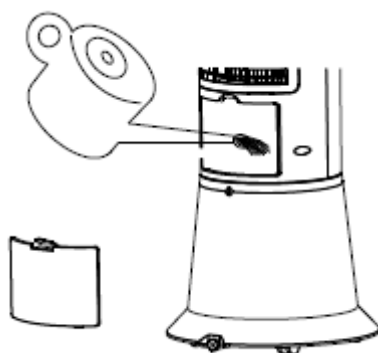
- 9 - Quando si controlla/aggiunge l'acqua fare attenzione a non superare il livello massimo e/o non scendere al di sotto del livello minimo indicato (Figura 3).
- 10 - Richiudere lo sportello una volta terminato di aggiungere l'acqua.
- 11 - Utilizzare esclusivamente acqua demineralizzata pulita.
- 12 - Nota: quando utilizzata per la prima volta, l'unità potrebbe presentare un leggero odore o una tenue colorazione dell'acqua, tale lieve odore o colorazione non sono tossici o pericolosi per la salute.

Utilizzo del panetto di ghiaccio:

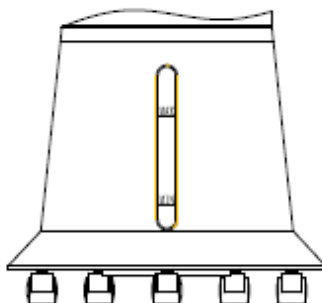
Questo metodo permette di mantenere la temperatura dell'acqua inferiore a quella ambiente per alcune ore e incrementa l'effetto refrigerante svolto dal sistema evaporativo.

- 1- Collocare i panetti del ghiaccio nel freezer per alcune ore, fino al suo completo congelamento.
- 2- Inserire il panetto ghiacciato nella tanica con l'acqua, chiudere lo sportello e attendere 10 minuti, a questo punto la temperatura dell'acqua è inferiore alla temperatura ambiente.
- 3- Ci sono due contenitori del ghiaccio per consentire il rapido ricambio e l'uso continuo.
- 4- Non rimuovere l'involucro del contenitore del ghiaccio e non ingerire il contenuto.

Uso del telecomando:

1. Aprire lo sportello della batteria sul retro del telecomando e inserire una batteria di tipo 3V CR2032.
2. Per attivare il telecomando puntarlo verso il pannello/ricevitore di ricezione situato sull'unità principale.

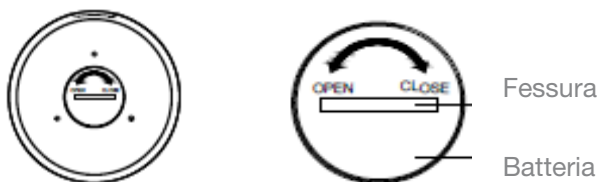

3. Per aprire lo sportello della batteria utilizzare una moneta o uno strumento equivalente da inserire nella fessura, per aprire ruotare nella direzione "OPEN", ruotare nella direzione opposta "CLOSE" per chiudere e assicurare lo sportello della batteria.
4. Quando la batteria è scarica sostituirla con una di modello analogo 3V CR2032 e al momento dell'inserimento fare attenzione ai poli positivo e negativo.

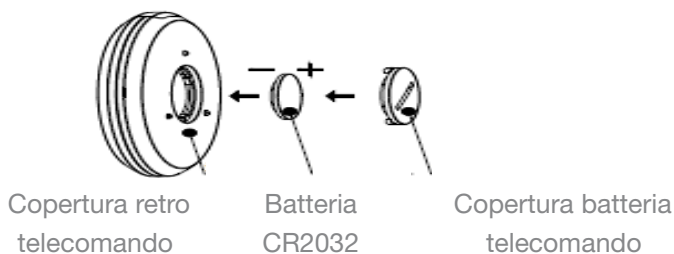

AVVERTENZE E PRECAUZIONI DI SICUREZZA

Al fine di un uso corretto dell'unità e per evitare pericoli e danni causati dall'uso improprio, vengono evidenziati gli elementi che necessitano di particolare attenzione contrassegnandoli con particolari simboli e segnali. Leggere attentamente il presente manuale con particolare riferimento al significato dei simboli e dei segnali.

Illustrazione dei simboli :



1. Pericolo: è necessaria particolare attenzione, ignorare il significato di questo segnale può provocare morte, danni gravi alle persone e danni a cose e oggetti.

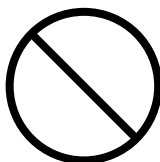

2. Divieto: la descrizione in dettaglio del divieto, a mezzo immagini e parole, è allegata al segnale o posta nelle immediate vicinanze.



3. Obbligo: la descrizione in dettaglio dell'obbligo a mezzo immagini e parole, è allegata al segnale o posta nelle immediate vicinanze.

In caso di guasto non tentare di riparare l'apparecchio; qualsiasi intervento deve essere effettuato da personale autorizzato. Contattare Macom.

Qualsiasi intervento di tipo non autorizzato o non professionale potrebbe compromettere la sicurezza del prodotto

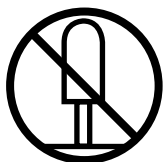

Vietato qualsiasi tipo di intervento non autorizzato



Vietato toccare la spina con le mani bagnate. Rischio di scossa elettrica o folgorazione.

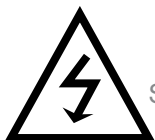

Scossa elettrica



Non toccare

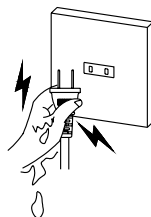

Divieto di inserire bastoncini in legno o aste metalliche nella griglia dell'unità. Rischio di perdita di corrente, corto circuito, folgorazione e danni al prodotto.

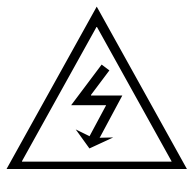

Scossa elettrica

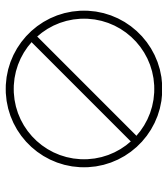

Divieto generale



Non spruzzare insetticidi o spray sull'unità o nei pressi di essa. Lo spray potrebbe danneggiare il prodotto.

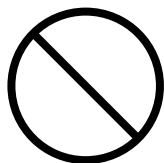

Divieto generale



Evitare di puntare la bocca di ventilazione direttamente sul viso dei bambini per lungo tempo, può provocare disturbi alla salute.

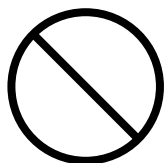

Divieto generale



Non tirare o strappare il cavo quando la spina è inserita nella presa. Si possono provocare danni al cavo con conseguente rischio di scossa elettrica.

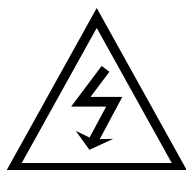

Scossa elettrica

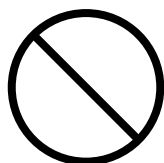

Divieto generale

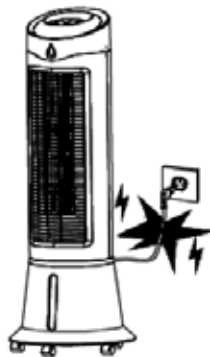

Assicurarsi che la spina non aderisca a nulla e che sia completamente inserita per evitare pericoli o mancanza di corrente.

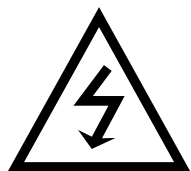

Scossa elettrica



Obbligo



Situazione eccezionale: in caso di malfunzionamento smettere immediatamente di usare il prodotto e staccare la corrente.



Obbligo



Non utilizzare il cavo della corrente se risulta rotto, scoperto o danneggiato. Può provocare scossa elettrica, corto circuito o incendio. Contattare un elettricista esperto in caso di cavo danneggiato.

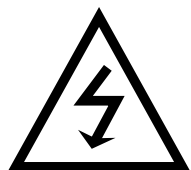

Scossa elettrica



Obbligo

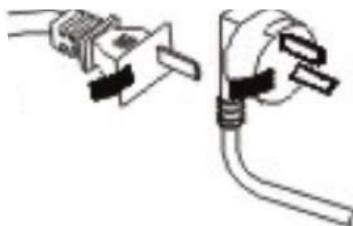

Non piegare o appoggiare carichi pesanti sul cavo elettrico. Potrebbe subire danni e provocare interruzione di corrente o scossa elettrica.

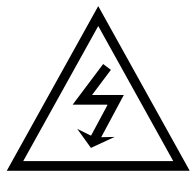

Scossa elettrica



Obbligo

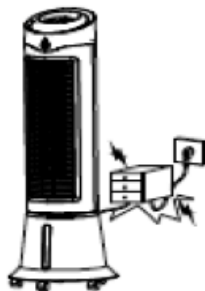

Il livello dell'acqua non può superare l'indicazione "MAX". Quando si avvia la funzione raffreddamento/umidificazione, il livello dell'acqua non può essere inferiore all'indicazione "MIN". Dopo aver aggiunto acqua alla tanica, non inclinare o urtare l'unità per evitare di far fuoriuscire l'acqua quando si sposta o si posiziona l'unità.

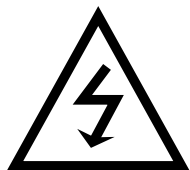

Scossa elettrica



Obbligo

Qualora l'unità dovesse inclinarsi o cadere quando è piena d'acqua, staccare immediatamente la spina e attendere 24 ore che l'acqua si asciughi prima di riavviarla.

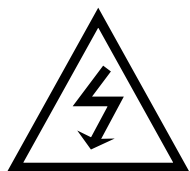

Scossa elettrica



Obbligo

Per maggior sicurezza, spegnere l'unità e staccare la spina quando si è fuori casa o quando si lascia l'apparecchio inutilizzato per lungo tempo.

Non utilizzare l'unità quando ci sono persone anziane, bambini o animali soli o incustoditi.



Obbligo

Assicurarsi di utilizzare una spina elettrica approvata da 2.5A/250V .
Assicurarsi che il voltaggio utilizzato corrisponda a quello dichiarato dall'etichetta.
Assicurarsi del voltaggio in uso quando si sposta l'apparecchio in altro luogo.



Obbligo

È vietato utilizzare l'unità nei pressi di vasche da bagno, docce, erogatori d'acqua e piscine.

È vietato utilizzare l'unità direttamente sotto le prese elettriche.

Quando si utilizza il prodotto, non lasciare le bocchette di ventilazione vicine a muri, tende o altri oggetti al fine di evitare pericolo di surriscaldamento e incendio.

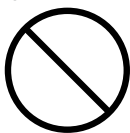

Divieto generale

È vietato coprire l'unità in caso di surriscaldamento.

È vietato appoggiare oggetti sull'unità.

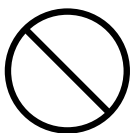

Divieto generale

È vietato gettare acqua sul dispositivo in caso di corto circuito o danneggiamento del prodotto.

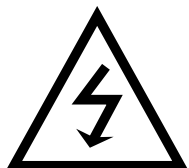

Scossa elettrica



Obbligo

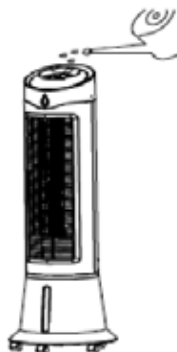

PULIZIA E MANUTENZIONE

Griglia filtro aria e supporto filtro acqua

Al fine di evitare che la griglia del filtro dell'aria si ricopra di troppa polvere è consigliabile lavarla una volta al mese per evitare che la ventilazione risulti compromessa.

1- Estrarre la griglia del filtro dell'aria e tirare la maniglia superiore del supporto del filtro dell'acqua. Facendo riferimento allo schema seguente:

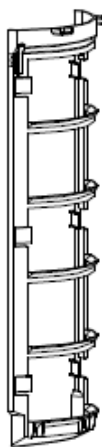
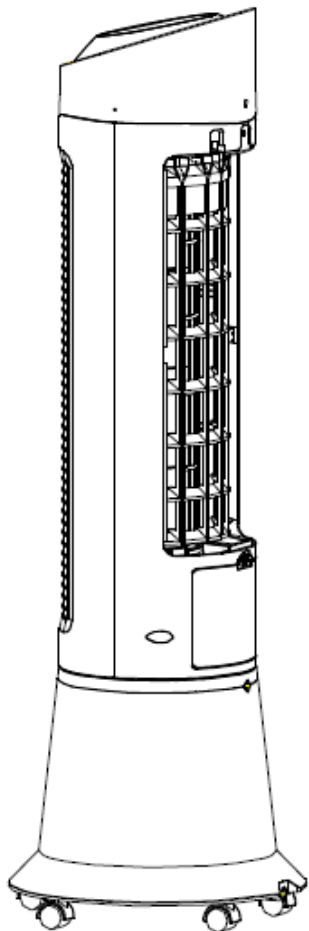

Supporto filtro acqua



Griglia filtro aria

2- Lavare la griglia con un detergente e una spazzola morbida

3- Mettere a bagno il supporto del filtro acqua per pochi minuti, pulirlo e asciugarlo.

Tanica dell'acqua

- 1- Togliere la spina della corrente e poi scaricare l'acqua dalla tanica. Aprire lo sportello di aggiunta dell'acqua e pulire i sedimenti e le incrostazioni eventualmente formatesi nella tanica con un detergente neutro. Successivamente svitare la valvola di drenaggio e scaricare l'acqua (come da figura sottostante).

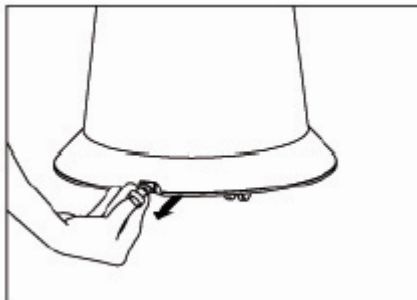

Rivestimento esterno

1. Pulire con un panno umido, non lavare direttamente con acqua
2. Divieto di utilizzare detersivi corrosivi per la pulizia
3. In caso di scossa elettrica staccare immediatamente la corrente e togliere la spina.

Installazione dopo la pulizia

1. Installare nell'ordine: il supporto del filtro dell'acqua, la griglia del filtro dell'aria, e aggiungere lo sportello dell'acqua.
2. Collegarsi alla corrente per assicurarsi che il dispositivo sia operativo.
3. Qualora il dispositivo non funzioni, assicurarsi che la griglia del filtro dell'aria sia correttamente installata.

Manutenzione

1. Staccare la spina dalla presa di corrente e imballare o coprire il dispositivo per prevenire che la polvere lo danneggi quando si prevede un lungo periodo di inattività.
2. Prima di imballare o ricoprire il dispositivo assicurarsi che il filtro dell'aria e quello dell'acqua siano asciutti e che nella tanica dell'acqua non sia rimasta acqua stagnante.
3. Dopo l'imballaggio riporre il dispositivo in un luogo fresco e asciutto.

CARATTERISTICHE TECNICHE

Modello: BREEZE TOWER

Voltaggio: 220-240V~

Frequenza: 50Hz

Potenza dichiarata W: 45W

Rumorosità dB: ≤60dB

Volume d'aria trattata: 330m³/hr

Quantità di evaporazione dichiarata: 550mL/h

Dimensioni (L×W×H): 295.0*295.0*889.0mm

Caratteristiche Ambiente: 5 43 RH≤95% 25 hour

Conformità agli Standard: Standard CE

DIAGRAMMA CAVI ELETTRICI

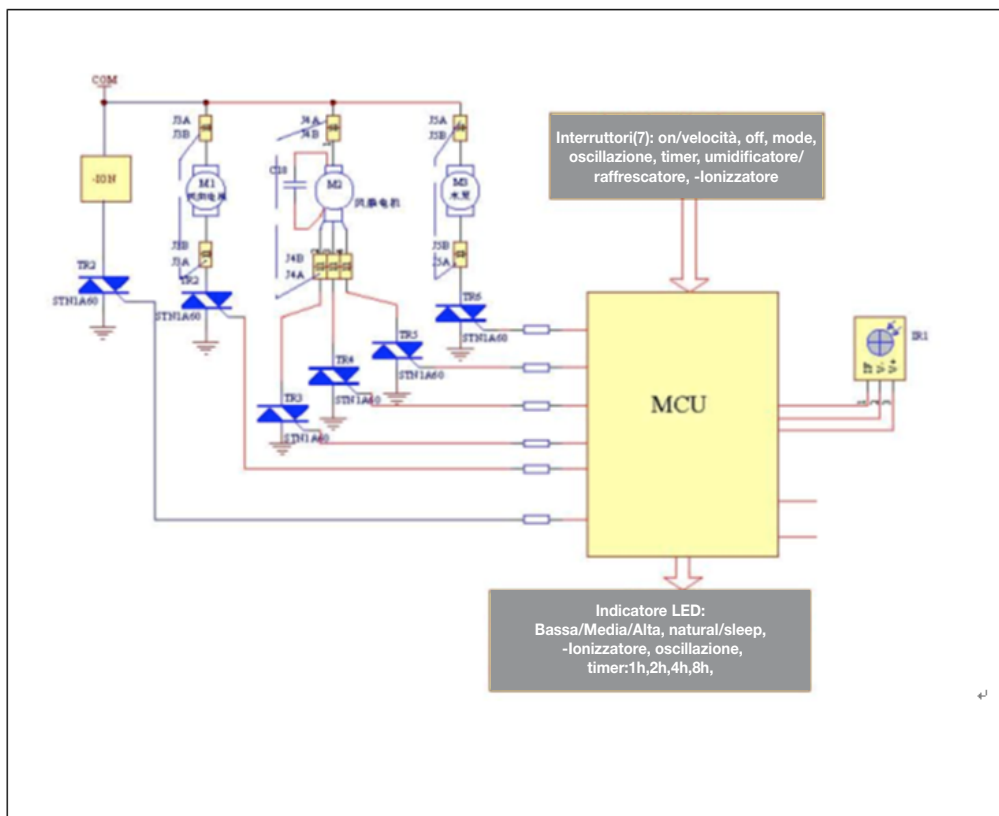

GARANZIA CONVENZIONALE

Macom S.r.l. - Via G. da Procida, 10 - 20149 Milano

La presente Garanzia Convenzionale lascia impregiudicati i diritti spettanti ai consumatori sulla base del D.lgs. 206/2005 - "Codice del Consumo" - in attuazione della direttiva 1999/44/CE.

Macom S.r.l. garantisce che il prodotto è immune da difetti originari del processo di fabbricazione e da difetti derivanti dai materiali utilizzati per la fabbricazione medesima. In caso di accertata presenza dei suddetti difetti che dovessero verificarsi durante il periodo di garanzia, **Macom S.r.l.** provvederà alla riparazione, qualora la riparazione non sia possibile o non sia opportuna **Macom S.r.l.** provvederà a fornire un prodotto esente da difetti. L'acquirente per usufruire della garanzia dovrà contattare il Numero **02 33 10 76 56** o l'indirizzo email **info@macomsrl.it** e fornire a **Macom S.r.l.** lo scontrino o altro documento fiscale rilasciato al momento dell'acquisto medesimo. La presente Garanzia Convenzionale ha durata di due anni e perde la propria validità automaticamente allo scadere dei 2 anni dalla data di acquisto del prodotto.

La presente Garanzia Convenzionale è esclusa in caso di:

1. Difetti causati da un errato utilizzo del prodotto e/o da una manutenzione non conforme alle prescrizioni contenute nel manuale di istruzioni ed avvertenze fornito unitamente al prodotto.
2. Modifiche, alterazioni, manomissioni del prodotto o delle parti componenti del prodotto.
3. Utilizzo del prodotto con accessori non forniti con il prodotto o non autorizzati da **Macom S.r.l.** o riparazioni da parte di persone non autorizzate da Macom medesima.
4. Utilizzo del prodotto per scopi commerciali o professionali o, comunque, per scopi diversi da quelli indicati da Macom nel manuale di istruzioni ed avvertenze.

La presente garanzia convenzionale è valida esclusivamente in Italia, Repubblica di San Marino e Città del Vaticano. **Macom S.r.l.** declina ogni responsabilità per eventuali danni a persone, animali o cose o all'ambiente derivanti da un utilizzo del prodotto non conforme alle prescrizioni di montaggio, uso e manutenzione contenute nel manuale di istruzioni ed avvertenze che accompagna il prodotto medesimo.

SPIEGAZIONE DEI SIMBOLI

ISTRUZIONI E AVVERTENZE PER LO SMALTIMENTO DEL PRODOTTO

Questo prodotto è conforme alla direttiva comunitaria vigente sullo smaltimento e la gestione dei rifiuti di apparecchiature elettriche ed elettroniche. Il simbolo del “contenitore di spazzatura barrato” riportato sul prodotto indica che lo stesso è soggetto a regime di raccolta separata previsto per le apparecchiature elettriche ed elettroniche e che pertanto non va smaltito come normale rifiuto urbano. Il prodotto quando raggiunge la fine del proprio ciclo di vita non dovrà essere smaltito con i rifiuti domestici bensì attraverso gli appositi sistemi di raccolta dei rifiuti delle apparecchiature elettriche ed elettroniche. Nel caso di acquisto di una nuova apparecchiatura di tipo equivalente sarà facoltà dell'utente riconsegnare il prodotto al venditore il quale provvederà al ritiro gratuito dello stesso ed al trasporto presso i centri di raccolta differenziata. Si raccomanda uno scrupoloso rispetto delle norme sull'uso e sullo smaltimento del prodotto al fine di evitare la dispersione di sostanze pericolose che potrebbero causare effetti negativi per l'ambiente e per la salute umana. Un corretto smaltimento del prodotto favorisce il riciclo dei materiali di cui è composto il prodotto. Lo smaltimento abusivo dei rifiuti delle apparecchiature elettriche ed elettroniche è punito dalla legge e comporta l'irrogazione delle sanzioni previste dalla legge medesima.



Questo apparecchio è conforme alle direttive dell'Unione Europea pertinenti e applicabili.



L'apparecchio è protetto da un doppio isolamento.

MACOM srl

Via G. da Procida, 10 - 20149 Milano

Tel: +39 02 33 10 76 56 - Fax: +39 02 33 10 45 23

e-mail: info@macomsrl.it - www.macomsrl.it