

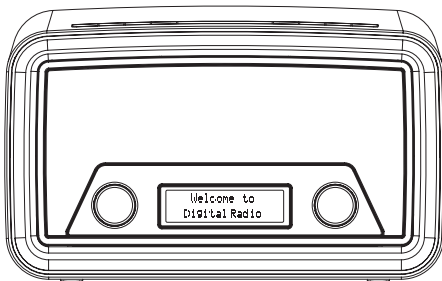

**RADIO PLL RDS FM VINTAGE DAB/DAB+
SVEGLIA CON DOPPIO ALLARME
INGRESSO USB PER RICARICA SMARTPHONE/TABLET**

Mod : DAB 842N



MANUALE D'ISTRUZIONI

Importato da:
New Majestic S.p.A.
Via Rossi Martini, 41
26013 Crema (CR)
Italia
www.newmajestic.com



Informazioni generali

Il seguente manuale d'istruzioni accompagna questo apparecchio Radio Sveglia digitale e contiene informazioni importanti per l'uso e la cura.

Prima dell'uso dell'apparecchio, si raccomanda di leggere attentamente il seguente manuale d'istruzioni. Facendo ciò si eviteranno pericoli, non leggere le istruzioni operative potrebbe provocare danni alle persone e all'apparecchio stesso.

Conservare il seguente manuale d'istruzioni per un utilizzo futuro.

Informazioni di sicurezza

Uso

La radio riceve il segnale in FM e una trasmissione audio digitale. Il prodotto è da intendersi per un uso privato interno e non è da utilizzarsi per un utilizzo commerciale.

Usare l'apparecchio solo nella maniera indicata all'interno del seguente manuale d'istruzioni. Un qualsiasi altro utilizzo è da ritenersi improprio e potrebbe provocare danni alle persone e alle cose.

La New Majestic S.p.A. non si ritiene responsabile per danni causati da un uso improprio dell'apparecchio stesso.

Avvertenze di sicurezza

1. Collegare l'apparecchio solo all'adattatore in dotazione (AC). Accertarsi che il voltaggio indicato sull'apparecchio corrisponda al voltaggio locale.
2. Non usare l'apparecchio se il cavo alimentazione presenta danni visibili. Al fine di evitare qualsiasi danno o rischio di corto circuito usare l'apparecchio solo nel modo indicato nel presente manuale d'istruzioni.
3. Non usare l'apparecchio se risulta danneggiato poichè potrebbe provocare un corto circuito e persino portare alla morte.
4. Non usare l'apparecchio in luoghi umidi e polverosi poichè ciò potrebbe provocare un corto circuito. Non esporre la radio alla pioggia o all'acqua in generale.
5. Non posizionare alcun contenitore di liquido sull'apparecchio .
6. Nel caso in cui del liquido entrasse nell'apparecchio, scollegare l'apparecchio stesso dalla presa di corrente domestica e scollegare anche l'alimentatore dall'apparecchio.
7. Se non si usa l'apparecchio per lungo tempo, scollegarlo dalla presa di corrente domestica. Rimuovere l'alimentatore dalla presa di corrente e dall'apparecchio stesso.
8. Assicurarsi un completo accesso all'adattatore dell'apparecchio durante il suo funzionamento.

9. Un'esposizione prolungata alla musica ad elevato volume potrebbe provocare danni all'udito. Si raccomanda di evitare l'ascolto a volume elevato e tramite cuffie/auricolari per lungo tempo.
10. Non posizionare alcuna sorgente di fiamma nuda (come le candele) vicino all'apparecchio e non posizionare l'apparecchio vicino a fonti di calore, inclusa la luce diretta del sole.
11. Non inserire oggetti nelle aperture di ventilazione dell'apparecchio.
12. Scollegare l'apparecchio dall'alimentatore durante i temporali.
13. Estrarre sempre il cavo alimentazione e non tirare il cavo stesso quando si vuole scollagare l'apparecchio dalla sua alimentazione.
14. Non aprire per nessun motivo l'apparecchio. Per qualsiasi riparazione rivolgersi esclusivamente al personale di servizio qualificato. Non si segnala la presenza di alcuna parte utilizzabile al suo interno.
15. Non avvolgere il cavo alimentazione e non porlo a contatto con superfici calde.
16. Utilizzare soltanto accessori specificati dal fabbricante.
17. Consentire all'apparecchio un'adeguata ventilazione consentendo uno spazio di circa 15cm tra la radio e le superfici circostanti, al fine di evitare surriscaldamento.
18. Accertarsi che tende, tovaglie o altri material tessili non coprano l'apparecchio.

Contenuto

Controllare che all'interno della confezione sia tutto incluso come da lista sottostante. Non usare l'apparecchio se danneggiato.

1. Sistema audio radio digitale
2. Adattatore
3. Manuale d'istruzioni

Vista prodotto

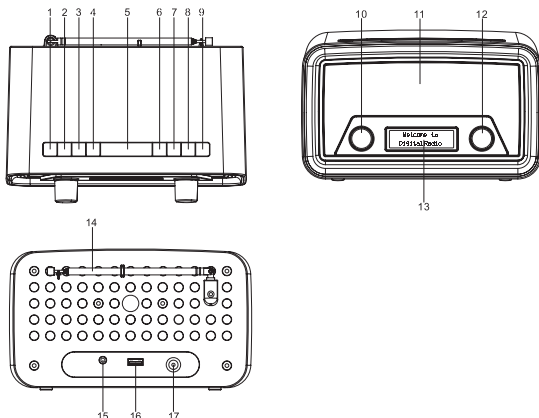

1. ON/OFF: Selezionare tra la modalità "On" e la modalità "Standby" (visualizzazione ora e data). Disattiva la funzione Sleep e la funzione allarme.
2. SOURCE: Seleziona tra la sorgente audio DAB e FM.
3. MENU: Mostra il menu relativo la modalità corrente.
4. ALARM: Attiva/disattiva funzione allarme.
5. SLEEP/SNOOZE: Attiva/disattiva funzioni Sleep(90-15Min)/Snooze.
6. INFO: informazioni trasmesse dall'emittente radiofonica selezionata.
7. BACK: Ritorno alla schermata precedente.
8. PRESET: Seleziona una stazione radio preselezionata.
9. SCAN: In modalità DAB, ricerca tutte le stazioni radio disponibili. In modalità FM, ricerca la stazione radio successiva.
10. VOLUME: Ruotare la manopola comando Volume per regolare il volume sul livello d'ascolto desiderato.
11. Altoparlanti

12. **SELECT:** In modalità DAB, ruotare la manopola per selezionare una stazione radio DAB. In modalità FM, ruotare la manopola per sintonizzarsi su una frequenza FM. Nel menu, ruotare la manopola per scegliere ciclicamente tra le opzioni contenute nel menu. Premere la manopola per confermare la selezione.
13. Display
14. Antenna
15. Presa cuffie
16. USB per la carica di apparecchiature esterne
17. DC IN jack: per la connessione dell'alimentatore.

Introduzione Alimentatore

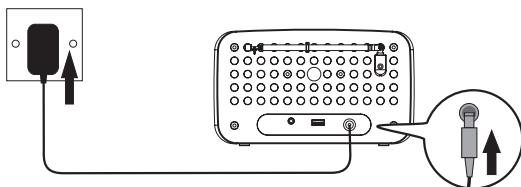

1. Collegare il cavo alimentazione alla presa ingresso DC della radio.
2. Collegare l'adattatore alla presa di corrente domestica.
La radio è accesa quando il display stesso è acceso.

22:26:42
28-4-2016

Accensione/Spegnimento

Premere il tasto ON/OFF in modalità standby per accendere o spegnere la radio.

Per scollegare la radio dall'alimentazione, rimuovere il cavo alimentazione dalla presa di corrente domestica.

Impostazione orologio

La data e l'ora dell'apparecchio si imposteranno automaticamente una volta che sarà ricevuto il segnale radio (o quando questa informazione sarà disponibile). E' comunque possibile impostare l'ora e la data attraverso il menu impostazioni. Procedere in questo modo:

1. Premere il tasto ON/OFF per accendere la radio.
2. Premere una volta il tasto MENU.
3. Ruotare la manopola **SELECT** fino a quando sarà visibile il tasto "Sistema"

sul display quindi premere il tasto SELECT.

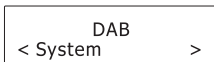

4. Ruotare la manopola SELECT fino a quando "Ora" apparirà sul display quindi premere il tasto SELECT.

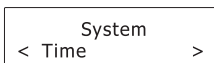

5. Ruotare la manopola SELECT fino a quando appare "Impost. Ora/Data" sul display quindi premere il tasto SELECT.

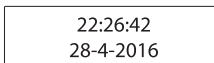

6. Ruotare la manopola SELECT per impostare l'ora/data quindi premere il tasto SELECT per confermare.

Antenna

L'utilizzo dell'antenna può migliorare la ricezione del segnale radio.

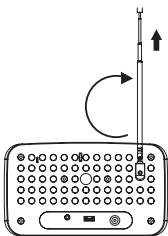

1. Tirare l'antenna verso l'alto
2. Estendere l'antenna partendo dalla base
3. Se necessario, per una ricezione ottimale, regolare la posizione dell'antenna.

Volume

- Ruotare il VOLUME verso destra per aumentare lo stesso e ruotarlo verso sinistra per diminuirlo.



Ascolto trasmissioni DAB

Selezione modalità DAB

1. Premere il tasto ON/OFF per accendere la radio.
2. Premere SOURCE per selezionare la modalità DAB.

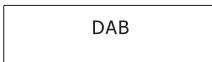

Scansione delle stazioni DAB

La prima volta che si usa la radio, oppure se la lista delle stazioni radio è vuota, la radio effettuerà la ricerca delle stazioni. E' possibile effettuare la ricerca delle stazioni radio manualmente. Procedere in questo modo:

- In modalità DAB, premere il tasto SCAN per attivare la ricerca automatica delle stazioni.

La radio memorizzerà automaticamente le stazioni radio con un segnale sufficientemente forte. Una volta completata la ricerca, la prima stazione memorizzata verrà trasmessa automaticamente.

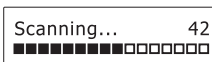

Sintonizzazione di una stazione DAB

1. In modalità DAB, ruotare la manopola SELECT per visualizzare le stazioni radio DAB contenute nella lista.



2. Premere SELECT per sintonizzarsi sulla stazione DAB selezionata.

Memorizzazione stazioni radio

È possibile memorizzare fino a 10 stazioni DAB

1. Sintonizzarsi su una stazione radio DAB.
2. Tenere premuto PRESET fino a visualizzare sul display "Memor. Presez.".
3. Ruotare la manopola SELECT per selezionare il numero preimpostato.



4. Premere SELECT per confermare.
La stazione DAB è memorizzata con il numero di preselezione impostato. Ripetere i passaggi da 1-4 per memorizzare più stazioni.
5. Per sintonizzarsi su una stazione radio preimpostata, premere una volta il tasto PRESET, quindi ruotare la manopola SELECT per scegliere

nella lista delle stazioni radio preimpostate quindi premere SELECT per confermare la selezione.

Per modificare una stazione DAB assegnata a un numero predefinito, ripetere i passaggi da 1 a 4 per sovrascrivere la stazione DAB esistente.

Visualizzazione delle informazioni DAB

Premere ripetutamente INFO per scorrere tra le seguenti informazioni (se disponibili).

- Informazioni testuali in tempo reale (DLS)
- Potenza del segnale
- Tipo di programma (PTY)
- Nome di ensemble
- Frequenza
- Frequenza di errore del segnale
- Bitrate codec
- Ora
- Data

Uso del menu DAB

1. In modalità DAB, premere MENU per accedere ai menu DAB.
2. Ruotare la manopola SELECT per visualizzare le opzioni riportate di seguito.
 - Scansione completa
 - Sintinizzazione manuale
 - DRC
 - Elimina
 - Sistema

Scansione completa

La scansione completa viene utilizzata per eseguire una ricerca a larga scala delle stazioni DAB.

- Premere SELECT per avviare la scansione delle stazioni DAB disponibili. Una volta completata la scansione, la prima stazione rilevata viene trasmessa automaticamente.

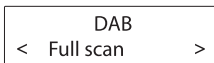

Sintonizzazione manuale

1. Premere SELECT per confermare la selezione "Sintonia Manuale".

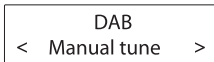

2. Ruotare la manopola SELECT per sintonizzare la frequenza manualmente.

DRC (Controllo Intervallo Dinamico)

DRC ottimizza il livello del segnale sonoro, in modo che esso venga percepito al meglio.

1. Premere SELECT per confermare la selezione "DRC".
 2. Ruotare la manopola SELECT per visualizzare le opzioni riportate di seguito. L'asterisco dietro l'opzione indica l'impostazione corrente.
 - DRC disattivato: nessuna compressione applicata.
 - DRC basso: è stata applicata una compressione media.
 - DRC alto: Compressione massima applicata.
 3. Premere SELECT per confermare l'opzione selezionata.
- La funzione DRC è attiva solo se è abilitata dall'emittente che si sta ascoltando.

Elimina

Questa funzione consente di rimuovere tutte le stazioni presenti nell'elenco ma che non dispongono di alcun servizio nella propria area.

1. Premere SELECT per confermare la selezione "elimina".
2. Ruotare la manopola SELECT per visualizzare le opzioni riportate di seguito.
 - No: tornare al menu precedente.
 - Sì: Rimuovere le stazioni non valide dall'elenco delle stazioni.
3. Premere SELECT per confermare l'opzione selezionata.

Sistema

Per ulteriori informazioni, vedere il capitolo "Menu di sistema".

Ascolto delle trasmissioni FM

Selezione della modalità FM

1. Premere ON / OFF per accendere la radio.
2. Premere SOURCE per selezionare la modalità FM.



Scansione delle stazioni FM

- In modalità FM, premere SCAN oppure SELECT per attivare la ricerca automatica delle stazioni radio.



- Dopo che una stazione radio con segnale forte è stata individuata, la ricerca si arresta e la stazione radio FM verrà trasmessa.

Sintonizzazione delle frequenze FM

- In modalità FM, ruotare SELECT per sintonizzare manualmente una stazione radio.

Memorizzazione stazioni FM

È possibile memorizzare fino a 10 stazioni FM

1. Sintonizzare una stazione FM.
2. Tenere premuto PRESET fino a visualizzare sul display "Memor. Preselez.".
3. Ruotare la manopola SELECT per selezionare un numero predefinito.
4. Premere SELECT per confermare.
La stazione FM viene memorizzata con il numero selezionato.
Ripetere i passaggi 1-4 per memorizzare più stazioni
5. Per sintonizzarsi su una stazione preselezionata, premere una volta PRESET, quindi ruotare la manopola SELECT per scorrere l'elenco delle stazioni preimpostate e premere SELECT per confermare la selezione.

Per modificare la stazione FM assegnata ad un numero predefinito, ripetere i passaggi da 1 a 4 per sovrascrivere la stazione FM esistente.

Visualizzazione delle informazioni RDS

Radio Data System (RDS) è un servizio che consente alle stazioni FM di trasmettere informazioni aggiuntive. Quando si sintonizza su una stazione radio FM che trasmette segnale RDS, viene visualizzato il nome della stazione stessa.

Premere ripetutamente INFO per visualizzare le seguenti informazioni RDS (se disponibili).

- Informazioni testuali
- Tipo di programma PTY (ad esempio NEWS, SPORT, POP M)
- Frequenza
- Ora
- Data

Menu FM

1. In modalità FM, premere MENU per accedere al menu FM.
2. Ruotare la manopola SELECT per scegliere tra le opzioni sottostanti:
 - Impostazione scansione
 - Sistema

Scansione:

1. Premere il tasto SELECT per confermare la selezione "Impostazion. di ricerca".



2. Ruotare la manopola SELECT per scegliere tra le opzioni sottostanti:
 - Solo stazioni con buona ricezione.
 - Tutte le stazioni: Cerca tutte le stazioni indipendentemente dalla forza del segnale.
3. Premere SELECT per confermare l'opzione selezionata.

Sistema

Per ulteriori informazioni, vedere il capitolo "Menu di sistema".

Allarmi:

Impostazione degli allarmi:

Per impostare l'allarme:

1. In modalità radio, premere ALARM per selezionare tra Allarme 1 e Allarme 2 e quindi premere SELECT per confermare la selezione stessa.

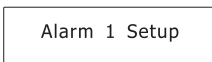

2. Ruotare la manopola SELECT per impostare l'ora d'allarme quindi premere SELECT.

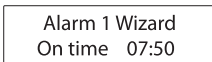

3. Ruotare la manopola SELECT per impostare i minuti dell'allarme e premere SELECT.
4. Ruotare la manopola SELECT per scegliere la durata dell'allarme premere SELECT per confermare la selezione.

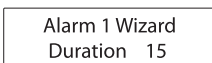

La durata definisce il tempo(15, 30, 45, 60, 90 e120 minuti) prima che la radio torni alla modalità standby se l'allarme non viene disattivato.

5. Ruotare la manopola SELECT per scegliere la fonte dell'allarme (DAB FM BUZZER), premere SELECT per confermare la selezione.

Alarm 1 Wizard
Source Buzzer

Se si sceglie DAB o FM, si potrà selezionare l'ultima stazione radio ascoltata oppure una delle stazioni preimpostate (se impostate) come allarme.

6. Ruotare la manopola SELECT per scegliere le opzioni di intervallo allarme quindi premere SELECT per confermare la selezione.

Alarm 1 Wizard
Daily

Opzioni di intervallo: quotidianamente, una volta, fine settimana e giorni feriali.

Se si seleziona "data", verrà anche richiesto di impostare una data specifica.

7. Ruotare la manopola SELECT per regolare il livello del volume e quindi premere SELECT

Alarm 1 Wizard
■■■■■■■■■■□□□□□□

8. Ruotare la manopola SELECT per attivare o disattivare l'allarme e quindi premere SELECT per confermare la selezione.

Alarm 1 Wizard
Alarm On

Quando l'impostazione dell'allarme è attiva, sul display apparirà la corrispondente icona di allarme (▲1 per l'allarme 1 e ▲2 per l'allarme 2). All'ora impostata, l'allarme suonerà. Il volume aumenterà gradualmente fino a raggiungere il livello di volume impostato. L'icona corrispondente dell'allarme lampeggerà anche sul display.

Attivazione o disattivazione degli allarmi in modalità Standby

1. In modalità Standby, premere ripetutamente ALARM per attivare o disattivare gli allarmi. Vedere la tabella sottostante per i dettagli.

Premere ALARM	Alarm 1	Alarm 2
1×	Off	Off
2×	On	Off
3×	Off	On
4×	On	On

2. Premere SELECT per confermare le impostazioni.

Quando l'impostazione dell'allarme è attiva, sul display apparirà la corrispondente icona di allarme (▲1 per l'allarme 1 e ▲2 per l'allarme 2).

Disattivazione di un allarme sonoro

Premere ON / OFF o ALARM per disattivare l'allarme e passare in modalità standby.

Snooze

- Per interrompere temporaneamente un allarme sonoro, premere SLEEP / SNOOZE.
- Per modificare il periodo di snooze, premere ripetutamente SLEEP / SNOOZE.

Snooze
5 minutes

- Il periodo di Snooze può essere selezionato a seconda della durata dell'allarme (vedere il capitolo "Impostazione Allarmi")

Durata allarme	Periodo di snooze
15 min	5, 10 min
30 min	5, 10, 15 min
45 min	5, 10, 15, 30 min
60 min	5, 10, 15, 30 min
90 min	5, 10, 15, 30 min
120 min	5, 10, 15, 30 min

Nota: se la durata residua degli allarmi è inferiore a 10 minuti, l'unico periodo di snooze selezionabile è di 5 minuti. Se la durata residua è inferiore a 5 minuti, non è possibile impostare il periodo di snooze.

- La radio tornerà in modalità standby durante il periodo di snooze. L'allarme suonerà di nuovo quando il periodo di snooze sarà concluso.
- Per annullare il periodo di sospensione e l'allarme, premere ON / OFF.

Sleep

Questa funzione attiverà la modalità di spegnimento automatico.

1. Quando la radio è accesa, premere ripetutamente SLEEP / SNOOZE per selezionare e impostare il periodo di spegnimento automatico (Opzioni: Off, 15, 30, 45, 60 e 90 minuti).

Set sleep time
30 minutes

2. Premere SELECT per confermare la selezione.

Una volta impostato, sullo schermo verrà visualizzata l'icona di Sleep (S)
Trascorso il tempo impostato l'apparecchio passa automaticamente in standby

Menu di sistema

Per accedere al menu di sistema:

1. Premere MENU in modalità DAB o FM.
2. Ruotare la manopola SELECT per scorrere le opzioni fino a visualizzare "Sistema".

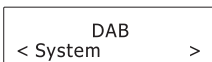

3. Premere SELECT per confermare la selezione "Sistema".
4. Ruotare la manopola SELECT per visualizzare le opzioni riportate di seguito.
 - Equalizzatore
 - Ora
 - Retroilluminazione
 - Standby inattivo
 - Lingua
 - Ripristino valori di fabbrica
 - Versione software

Equalizzatore

1. Premere SELECT per confermare la selezione "Equalizzatore".

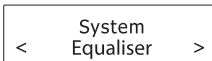

2. Ruotare la manopola SELECT per visualizzare le opzioni di equalizzazione. L'asterisco dietro l'opzione indica l'impostazione corrente.
 - Il mio EQ (vedere il capitolo " Impostazione del mio EQ")
 - Normale
 - Classico
 - Jazz
 - Pop
 - Rock
 - Voce
3. Premere SELECT per confermare l'opzione selezionata.

Impostazione del mio EQ:

1. Dopo aver selezionato "My EQ", ruotare la manopola SELECT per selezionare tra Treble e Bass. Premere SELECT per confermare la selezione.
2. Ruotare la manopola SELECT per regolare il livello degli alti o bassi e quindi premere SELECT per confermare le impostazioni. L'asterisco dietro il livello indica l'impostazione corrente.

Ora

1. Premere SELECT per confermare la selezione "Ora".

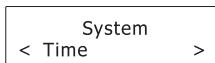

2. Ruotare la manopola SELECT per scegliere tra le opzioni sottostanti. L'asterisco dopo le opzioni indica l'impostazione corrente.

- Impostazione Ora/Data
- Aggiornamento automatico
- Impostazione 12/24 ore
- Impostazione formato data

Impostazione Ora/Data:

Vedere il capitolo "Impostazione Orologio"

Aggiornamento Automatico:

Questa impostazione consente l'aggiornamento automatico dell'ora e della data

1. Premere SELECT per confermare la selezione "Aggiornamento automatico".
2. Ruotare SELECT per visualizzare le opzioni riportate di seguito. L'asterisco dietro l'opzione indica l'impostazione corrente.
 - Aggiorna da qualsiasi sorgente: aggiorna l'ora e la data da tutti i segnali disponibili.
 - Aggiornamento da DAB: Aggiorna l'ora e la data dai segnali DAB.
 - Aggiorna da FM: Aggiorna l'ora e la data dai segnali FM.
 - Nessun aggiornamento: non aggiornare l'ora e la data.
3. Premere SELECT per confermare l'opzione selezionata.

Impostazione 12/24 ore

1. Premere SELECT per confermare la selezione "Imposta 12/24 ora".

2. Ruotare SELECT per visualizzare le opzioni del formato ora riportate di seguito. L'asterisco dietro l'opzione indica l'impostazione corrente.
 - 12: Mostra l'ora in formato 12 ore.
 - 24: Mostra l'ora in formato 24 ore.
3. Premere SELECT per confermare l'opzione selezionata.

Imposta il formato della data

1. Premere SELECT per confermare la selezione "Impostazione formato data".
2. Ruotare SELECT per visualizzare le opzioni sotto indicate. L'asterisco dietro l'opzione indica l'impostazione corrente.
 - gg-mm-aa
 - mm-gg-aa
3. Premere SELECT per confermare l'opzione selezionata.

Luce di sottofondo

1. Premere SELECT per confermare la selezione "retroilluminazione".



2. Ruotare SELECT per visualizzare le varie opzioni. L'asterisco dietro l'opzione indica l'impostazione corrente.
 - Timeout
 - Livello attivo
 - Livello DIMMER

Time Out

Questa impostazione definisce la durata della retroilluminazione prima di essere disattivata.

1. Premere SELECT per confermare la selezione "Timeout".
2. Ruotare la manopola SELECT per visualizzare le seguenti opzioni di timeout (in secondi). L'asterisco dietro l'opzione indica l'impostazione corrente.
 - Acceso (la retroilluminazione non diminuisce)
 - 10 sec
 - 20 sec
 - 30 sec
 - 45 sec
 - 60 sec
 - 90 sec
 - 120 sec
 - 180 sec
3. Premere SELECT per confermare l'opzione selezionata.

Livello attivo

Questa impostazione definisce il livello di luminosità quando la retroilluminazione è accesa.

1. Premere SELECT per confermare la selezione "livello attivo".
2. Ruotare la manopola SELECT per visualizzare i livelli di luminosità. L'asterisco dietro l'opzione indica l'impostazione corrente.
 - Basso
 - Medio
 - Alto
3. Premere SELECT per confermare l'opzione selezionata.

Livello DIMMER

Questa impostazione definisce il livello di luminosità quando la retroilluminazione è disattivata.

1. Premere SELECT per confermare la selezione "livello DIMMER".
2. Ruotare la manopola SELECT visualizzare i livelli di luminosità. L'asterisco dietro l'opzione indica l'impostazione corrente.
 - Basso
 - Medio
 - Alto
3. Premere SELECT per confermare l'opzione selezionata.

Standby inattivo

Questa impostazione definisce la durata del tempo prima che la radio si accenda automaticamente.

1. Premere SELECT per confermare la selezione "Standby inattivo".

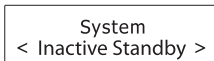

2. Ruotare la manopola SELECT per visualizzare le opzioni. L'asterisco dietro l'opzione indica l'impostazione corrente.
 - Spento
 - 2 ore
 - 4 ore
 - 5 ore
 - 6 ore
3. Premere SELECT per confermare l'opzione selezionata

Lingua

Questa impostazione definisce la lingua usata nel menu

1. Premere SELECT per confermare la selezione "Lingua".

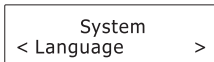

2. Ruotare la manopola SELECT per visualizzare le lingue selezionabili.

L'asterisco dietro l'opzione indica l'impostazione corrente.

- Inglese
- Francese (French)
- Tedesco (German)
- Italiano (Italian)

3. Premere SELECT per confermare l'opzione selezionata.

Impostazioni di fabbrica

Questa impostazione cancella tutte le impostazioni definite dall'utente e le sostituisce con le impostazioni predefinite originali.

1. Premere SELECT per confermare la selezione "Ripristino valori di default".

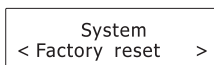

2. Ruotare la manopola SELECT per selezionare "Si" quindi premere SELECT per confermare le impostazioni di fabbrica.

Versione Software

Questa opzione mostra la versione corrente del software.



Caricamento di un dispositivo esterno

Collegare un dispositivo esterno (ad esempio uno smartphone, un tablet o un lettore MP3) tramite un cavo USB (non fornito) alla presa USB posta sul retro della radio, per caricare il dispositivo stesso. La radio non può accedere ai contenuti del dispositivo esterno collegato.

Vista menu

- Scelta tra le opzioni del menu, ruotare la manopola SELECT.
- Conferma selezione, premere SELECT.
- Ritorno al menu precedente/schermata, premere BACK.

Menu DAB

Scansione completa	
Scansione manuale	
DRC	
Elimina	
Sistema	

Menu FM Impostazione scansione Sistema	
Menu Sistema Equalizzatore Ora Retroilluminazione Standby non attivo Lingua Impostazioni di fabbrica Versione SW	
Menu Impostaz Ora/Data Aggiornam autom. Impostaz 12/24 H Impostaz. formato ora data	
Retroilluminazione Timeout Livello ON Livello DIMMER	
Menu Allarme Ora Durata Fonte Intervallo Volume On/Off	
Menu Sleep Sleep	Off 15 30 45 60 90

Specifiche tecniche

Gamma sintonia:	FM: 87.5 – 108 MHz DAB: 174.928 - 239.200 MHz
Numero stazioni memorizzabili:	10 (FM), 10 (DAB)
Alimentatore AC:	Ingresso: AC 100-240 V, 50/60Hz Uscita: DC 5 V 1.5A

Cura e manutenzione

- Pulire l'apparecchio con un panno umido morbido e lasciare asciugare dopo la pulizia.
- Non utilizzare detergenti aggressivi, pennelli con setole in nylon, utensili per la pulizia metallica o oggetti taglienti metallici, coltelli, raschietti e simili. Essi potrebbero danneggiare la superficie della radio.
- Non immergere la radio in acqua e non lasciare che l'acqua entri nell'alloggiamento della radio.

Conservazione

- Scollegare l'adattatore di alimentazione e pulire la radio prima dell'archiviazione.
- Conservare sempre la radio in un luogo asciutto e pulito.

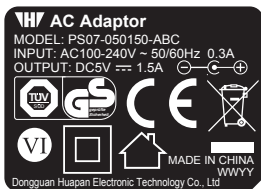

INFORMAZIONE AGLI UTENTI DI APPARECCHIATURE DOMESTICHE

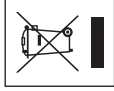

Ai sensi dell'art. 25 Comma 1 del Decreto Legislativo 14 Marzo 2014, n. 49 "Attuazione delle Direttive 2011/65/UE e 2012/19/UE relative alla riduzione dell'uso di sostanze pericolose nelle apparecchiature elettriche ed elettroniche, nonché allo smaltimento dei rifiuti".

Il simbolo del cassonetto barrato riportato sull'apparecchiatura o sulla sua confezione indica che il prodotto alla fine della propria vita utile deve essere raccolto separatamente dagli altri rifiuti. L'utente dovrà, pertanto, conferire l'apparecchiatura giunta a fine vita agli idonei centri di raccolta differenziata dei rifiuti elettronici ed elettrotecnici, oppure riconsegnarla al rivenditore al momento dell'acquisto di una nuova apparecchiatura di tipo equivalente, in ragione di uno a uno.

L'adeguata raccolta differenziata per l'avvio successivo dell'apparecchiatura dismessa al riciclaggio, al trattamento e allo smaltimento ambientale compatibile contribuisce ad evitare possibili effetti negativi sull'ambiente e sulla salute e favorisce il reimpiego e/o riciclo dei materiali di cui è composta l'apparecchiatura.

Lo smaltimento abusivo del prodotto da parte dell'utente comporta l'applicazione delle sanzioni di cui alla corrente normativa di legge.

Eventuali pile o batterie ricaricabili contenute nel dispositivo devono essere smaltite separatamente negli appositi raccoglitori preposti alla raccolta delle pile esaurite.

CONDIZIONI GENERALI DI GARANZIA PER I PRODOTTI DELLA New MAJESTIC S.p.A.

Gentile Cliente, La ringraziamo per il Suo acquisto e Le ricordiamo che il prodotto risponde alle normative vigenti in fatto di costruzione e di sicurezza.

Nel caso si dovessero riscontrare anomalie o difetti del prodotto, la New Majestic S.p.A. offre una Garanzia convenzionale soggetta alle condizioni qui riportate (precisando che la Garanzia convenzionale lascia impregiudicati i diritti del consumatore di cui al D.Lgs. n.206 del 06/09/2005). Per Garanzia si intende esclusivamente la riparazione o la sostituzione gratuita dei singoli componenti o dell'intero bene riconosciuti difettosi nella fabbricazione.

Il periodo di Garanzia non verrà rinnovato o prolungato a seguito di successiva rivendita, riparazione o sostituzione del prodotto stesso.

Le parti riparate, sostituite o il cambio totale del prodotto saranno garantiti per un periodo di **60 giorni** a partire dalla data della riparazione o della sostituzione e naturalmente per la restante durata della Garanzia stessa.

La Garanzia ha validità a partire dalla data comprovata da un documento fiscale valido (scontrino fiscale oppure fattura d'acquisto) per un periodo di **24 mesi** in caso di acquisto con scontrino fiscale e **12 mesi** in caso di acquisto con fattura fiscale (partita iva).

Ci sono dei beni che per le loro normali caratteristiche sono deperibili nel tempo oppure soggetti a consumo e usura derivanti dall'utilizzo, pertanto, per gli accessori inclusi nella confezione di vendita la Garanzia ha validità di **12 mesi**.

Un accumulatore ricaricabile si ritiene difettoso e sostituibile in Garanzia **12 mesi** solo quando risulta interrotto, ossia non eroga più energia e la tensione ai suoi capi è di Zero Volt. Nel caso in cui la capacità di erogare energia risultasse ridotta rispetto al prodotto nuovo (trattasi di consumo/usura) il periodo di Garanzia sarà di **6 mesi**.

Non sono coperti da Garanzia:

- Il deterioramento dovuto ad usura delle parti estetiche e di tutte le componenti che dovessero risultare difettose a causa di negligenza o trascuratezza nell'uso, di errata manutenzione ovvero di circostanze che non possano ricondursi a difetti di fabbricazione dell'apparecchio.
- I manuali d'uso, i software di terzi, le configurazioni, le applicazioni o i dati scaricati dal cliente.
- I difetti causati da un uso improprio del prodotto (cadute, pressioni, deformazioni o uso di oggetti appuntiti).
- Apertura, modifica o riparazione del prodotto da parte di soggetti diversi dal Centro Assistenza Autorizzato.
- I numeri di serie, la data di produzione, il codice a barre o il codice IMEI * che risultano essere cancellati, alterati o illeggibili.

Per interventi in Garanzia si prega di rivolgersi presso uno dei Centri Assistenza Autorizzati della New Majestic S.p.A., la cui lista completa è consultabile sul sito www.newmajestic.com, oppure presso il punto vendita dove è stato acquistato il prodotto, consegnando il tagliando di Garanzia debitamente compilato ed allegando lo scontrino fiscale relativo l'acquisto.

ATTENZIONE:

È opportuno conservare integri sia l'imballo che tutti gli accessori in esso contenuti, poiché in caso di invio al laboratorio tecnico è meglio utilizzare la confezione originale con tutti i suoi accessori.

New Majestic S.p.A.

* IL CODICE IMEI E' PER SMARTPHONE, TELEFONI & TABLET 3G

DICHIARAZIONE DI CONFORMITA' UE

La sottoscritta Società: **NEW MAJESTIC S.P.A.**
Via Rossi Martini 41
26013 CREMA (CR)

dichiara sotto la propria responsabilità che il prodotto:

TIPO: RADIO SVEGLIA DAB/DAB+/FM RDS PLL

MARCA: MAJESTIC

MODELLO: DAB 842N

è costruito in conformità alle seguenti normative:

Draft EN 303 345 v1.1.7 (2017-03)
EN 55014-1:2006+A1:2009+A2:2011
EN 55014-2:2015
EN 55020:2007+A11:2011
EN 55032:2015
EN 61000-3-2:2014
EN 61000-3-3:2013
EN 60065:2014
EN 62311:2008

e soddisfa i requisiti essenziali richiesti dalla direttiva dalla direttiva 2011/65/UE, dalle direttive 2009/125/EC, dalla direttiva 2014/53/UE e dal Regolamento Reach (EC) 1907/2006

ADATTATORE: MOD. PS07-050150-ABC

è costruito in conformità alle seguenti normative:

EN 55032:2015
EN 61000-3-2:2014
EN 61000-3-3:2013
EN 55024:2010+A1:2015
EN 60950-1:2006/A2:2013
IEC 60950-1:2005 (Second Editin) + Am1:2009+ Am2:2013

e soddisfa i requisiti essenziali richiesti dalla direttiva 2014/30/UE, dalla direttiva 2011/65/UE, dalle direttive 2009/125/EC, dalla direttiva 2014/35/UE e dal Regolamento Reach (EC) 1907/2006

NEW MAJESTIC S.P.A.

DATA PRODUZIONE: SETTEMBRE 2017



**PLL RDS FM DAB/DAB+ VINTAGE RADIO
DUAL ALARM CLOCK
USB INPUT FOR SMARTPHONE/TABLET CHARGING**

Model : DAB 842N

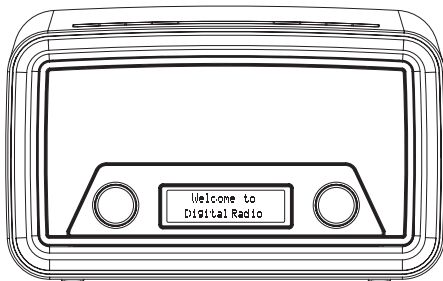

INSTRUCTION MANUAL

Importer:
New Majestic S.p.A.
Via Rossi Martini, 41
26013 Crema (CR)
Italy



General information

This user manual accompanies this digital radio audio system (below: radio). It contains important information on use and care.

Before using the radio, read the user manual carefully. This particularly applies to the safety notes. Failure to follow the instructions in this user manual may result in injury or damage to the radio.

Safety information

Proper use

The radio is designed to receive FM and digital radio broadcasts. It is exclusively intended for indoor private use and is not suitable for commercial purposes.

Only use the radio as described in this user manual. Any other use is considered improper and may result in personal injury or damage to property.

The manufacturer or vendor accepts no liability for damage caused by improper or incorrect use.

Safety warnings

1. Connect the radio only to an alternating current (AC) power supply. Make sure the voltage corresponds with the voltage details on the radio.
2. Do not use the radio if the housing or cord is defective or has other visible damages. In the event of damage and to avoid risks, only have the radio serviced by the manufacturer.
3. Do not attempt to use a damaged radio as this may result in electric shock or death.
4. Do not use the radio in a wet or damp condition as this may result in electric shock or death. Do not expose the radio to dripping or splashing. Never expose the radio to rain or water.
5. Do not place containers of liquids on the radio.
6. If liquids are split on or into the radio, disconnect it from the power outlet immediately.
7. If you do not intend to use the radio for a long period of time, disconnect the radio from the power supply. To do so, remove the power adapter from the power socket.
8. Ensure clear access without obstruction to the power adapter of the radio during operation.
9. Long-term exposure to loud music may cause hearing damage. It is best to avoid extreme volume when listening via earphones or headphones, especially for extended periods of time.
10. Never place the radio near naked flame or other heat sources, including direct sunlight.

11. Never insert objects into ventilation slots or other openings on the radio.
12. Disconnect the radio from the power socket before lightning storms.
13. Always pull the plug instead of the power cord to disconnect the radio from the power socket.
14. Never open the housing of the radio. All repairs must be carried out solely by a qualified electrician. There are no user-serviceable parts inside.
15. Do not let the power cord hang over edge of table or counter, or touch hot surfaces.
16. Only use attachments/accessories specified by the manufacturer.
17. Adequate ventilation with a minimum gap of 15 cm between the radio and the surrounding surfaces is necessary to prevent heat build-up.
18. Make sure that curtains or other objects never cover the radio.

Product contents

Check to make sure that all contents have been received. Do not use the radio if there is damage.

1. Digital radio audio system
2. Power adapter
3. User manual

Overview of the product

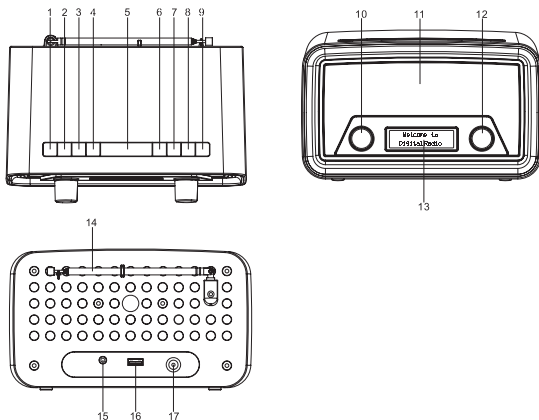

1. ON/OFF: Selects between "On" mode and "Standby" mode (showing clock and date). Cancels sleep function and a sounding alarm.
2. SOURCE: Selects between DAB and FM audio sources.
3. MENU: Shows menus of the current mode.
4. ALARM: ON/OFF Alarm function
5. SLEEP/SNOOZE: SLEEP (90-15 min.) / SNOOZE ON/OFF
6. INFO: Cycles through information screens from Radio station.
7. BACK: Returns to the previous screen.
8. PRESET: Selects a preset station.
9. SCAN: In DAB mode, searches all available stations. IN FM mode, searches the next available station.
10. VOLUME: Rotate the knob to control the volume.
11. Speakers
12. SELECT: In DAB mode, rotate to select a DAB station. In FM mode, rotate to tune FM frequency. In menus, rotate to cycle through the

- options. Press the knob to confirm a selection.
13. Display
 14. Antenna
 15. Headphone jack
 16. USB jack for charging external devices
 17. DC IN jack: Connects the power adapter.

Getting started

Connecting to power

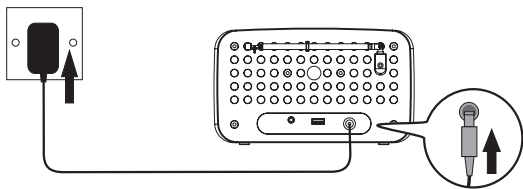

1. Connect the cord of the power adapter to the DC IN jack of the radio.
2. Connect the plug of the power adapter to a wall socket.
The radio is powered and in standby mode when you see the display is switched on.

Turning on or off

Press ON/OFF in standby mode to turn the radio on/turn the radio off.

22:26:42
28-4-2016

To completely disconnect the radio from power, remove the plug of the power adapter from the wall socket.

Setting the clock

The date and time of the radio is automatically set once it receives radio broadcast signals (and when such info is available). You may also set the date and time through the setting menu. To do so:

1. Press ON/OFF to turn the radio on.
2. Press MENU once.
3. Rotate SELECT until you see "System" on the display and then press SELECT.

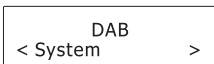

4. Rotate SELECT until you see "Time" on the display and then press SELECT.

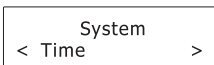

5. Rotate SELECT until you see "Set Time/Date" on the display and then press SELECT.

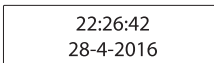

6. Rotate SELECT to set hour time and then press SELECT to confirm.

Using the antenna

Using the antenna can improve signal reception.

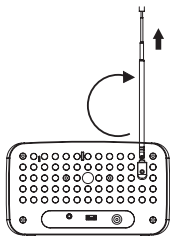

1. Pull the antenna upward.
2. Extend the antenna by pulling at its end.
3. If necessary, adjust the position of the antenna for best reception.

Controlling the volume

- Rotate VOLUME to the right to increase and to the left to decrease the volume.



Listening to DAB broadcasts

Selecting DAB mode

1. Press ON/OFF to turn the radio on.
2. Press SOURCE to select DAB mode.

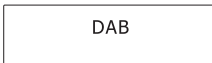

Scanning for DAB stations

The first time you use the radio, or if the station list is empty, the radio automatically performs a station search. You may also perform a station search manually. To do so:

- In DAB mode, press SCAN to activate the automatic station search. The radio automatically stores radio stations with sufficient signal strength. After the search is complete, the first stored station is broadcast automatically.

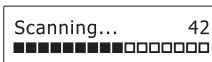

Tuning to a DAB station

1. In DAB mode, rotate SELECT to cycle through the DAB stations in the station list.



2. Press SELECT to tune to the selected DAB station.

Storing preset stations

You can store up to 10 DAB stations

1. Tune to a DAB station.
2. Press and hold PRESET until "Preset Store" shows on the display.
3. Rotate SELECT to select a preset number.



4. Press SELECT to confirm. The DAB station is stored with the selected preset number. Repeat steps 1-4 to store more preset stations.
5. To tune to a preset station, press PRESET once, then rotate SELECT to cycle through the list of preset stations and then press SELECT to confirm the selection.

To change the DAB station assigned to a preset number, repeat steps 1 to 4 above to overwrite the existing DAB station.

Displaying DAB information

Press INFO repeatedly to cycle through the following information (if available).

- Dynamic label segment (DLS)
- Signal strength
- Program type (PTY)
- Ensemble name
- Frequency
- Signal error rate
- Bitrate codec
- Time
- Date

Using the DAB menus

1. In DAB mode, press MENU to access the DAB menus.
2. Rotate SELECT to cycle through the below options.
 - Full scan
 - Manual tune
 - DRC
 - Prune
 - System

Full scan

Full scan is used to perform a wide range search for DAB stations.

- Press SELECT to start scanning for available DAB stations. After the scanning is complete, the first detected station is broadcast automatically.

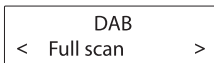

Manual tune

1. Press SELECT to confirm the selection "Manual tune".

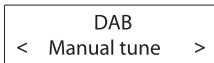

2. Rotate SELECT to tune the frequency manually.

DRC (Dynamic Range Control)

DRC adds or removes a degree of compensation for the differences in the dynamic range between radio stations.

1. Press SELECT to confirm the selection "DRC".

2. Rotate SELECT to cycle through the below options. The asterisk behind the option indicates the current setting.
 - DRC off: No compensation applied.
 - DRC low: Medium compensation applied.
 - DRC high: Maximum compensation applied.
3. Press SELECT to confirm the selected option.
DRC is on if enable by the radio station you are listening to.

Prune

This feature removes any stations that are in the list but have no service in your area.

1. Press SELECT to confirm the selection "Prune".
2. Rotate SELECT to cycle through the below options.
 - No: Return to the previous menu.
 - Yes: Remove invalid stations from the station list.
3. Press SELECT to confirm the selected option.

System

See chapter "System menu" for details.

Listening to FM broadcasts

Selecting FM mode

1. Press ON/OFF to turn the radio on.
2. Press SOURCE to select FM mode.



Scanning for FM stations

- In FM mode, press SCAN or SELECT to activate the automatic search for the next available stations.

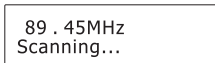

- After a strong FM radio station is detected, the search stops, and the FM radio station is broadcast.

Tuning the FM frequency

- In FM mode, rotate SELECT to tune up or down the frequency.

Storing preset stations

You can store up to 10 FM stations as preset stations.

1. Tune to an FM station.

2. Press and hold PRESET until "Preset Store" shows on the display.
3. Rotate SELECT to select a preset number.
4. Press SELECT to confirm.
The FM station is stored with the selected preset number.
Repeat steps 1-4 to store more preset stations.
5. To tune to a preset station, press PRESET once, then rotate SELECT to cycle through the list of preset stations and then press SELECT to confirm the selection.

To change the FM station assigned to a preset number, repeat steps 1 to 4 above to overwrite the existing FM station.

Displaying RDS information

Radio Data System (RDS) is a service that allows FM stations to transmit additional information. When you tune to an FM radio station that transmits RDS signals, the station name is displayed.

Press INFO repeatedly to cycle through the following RDS information (if available).

- Radio text
- Program type (such as NEWS, SPORT, POP M)
- Program service
- Frequency
- Time
- Date

Using the FM menu

1. In FM mode, press MENU to access the FM menus.
2. Rotate SELECT to cycle through the below options.
 - Scan setting
 - SystemSee below for details of each option.

Scan setting

1. Press SELECT to confirm the selection "Scan setting".



2. Rotate SELECT to cycle through the below options.
 - Strong stations only: Search for strong stations only.
 - All stations: Search for all stations regardless of the signal strength.
3. Press SELECT to confirm the selected option.

System

See chapter "System menu" for details.

Using the alarms

Setting alarms

To set the alarm:

1. While in radio mode, Press ALARM to select between Alarm 1 and Alarm 2 and then press SELECT to confirm the selection.

Alarm 1 Setup

2. Rotate SELECT to set the hour time of the alarm and then press SELECT.

Alarm 1 Wizard
On time 07:50

3. Rotate SELECT to set the minute time of the alarm and then press SELECT.
4. Rotate SELECT to cycle through the duration options and then press SELECT to confirm the selection.

Alarm 1 Wizard
Duration 15

The duration defines the time (15,30,45,60,90 and 120 minutes) before the radio returns to standby mode if the alarm is not deactivated.

5. Rotate SELECT to cycle through the source options (DAB FM BUZZER) and then press SELECT to confirm the selection.

Alarm 1 Wizard
Source Buzzer

If DAB or FM is selected, you will also be prompted to select the last played station or one of the preset stations (if set) as the alarm.

6. Rotate SELECT to cycle through the interval options and then press SELECT to confirm the selection.

Alarm 1 Wizard
Daily

Interval options: Daily, Once, Weekends and Weekdays.

If "Once" is selected, you will also be prompted to set a specific date.

7. Rotate SELECT to adjust the volume level and then press SELECT.

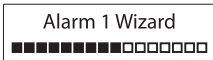

8. Rotate SELECT to select alarm on or off and then press SELECT to confirm the selection.

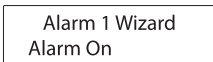

When the alarm setting is active, the corresponding alarm icon (🔔1 for alarm 1 and 🔔2 for alarm 2) will show on the display. At the set time, the alarm will sound. The volume will increase gradually until it reaches the set volume level. The corresponding alarm icon will also flash on the display.

Turning the alarms on or off in standby mode

1. In standby mode, press ALARM repeatedly to cycle through the alarm on or off settings. See the table below for details.

Pressing ALARM	Alarm 1	Alarm 2
1×	Off	Off
2×	On	Off
3×	Off	On
4×	On	On

2. Press SELECT to confirm the setting.

When the alarm setting is active, the corresponding alarm icon (🔔1 for alarm 1 and 🔔2 for alarm 2) will show on the display.

Deactivating a sounding alarm

Press ON/OFF or ALARM to switch the radio to standby mode.

Snooze

- To temporarily silence a sounding alarm, press SLEEP/SNOOZE.
- To change the snooze period, press SLEEP/SNOOZE repeatedly.

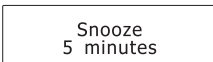

- The snooze period can be selected according to the duration of the alarm (see chapter “Setting alarms”).

Duration of alarms	Selectable snooze periods
15 min	5, 10 min
30 min	5, 10, 15 min
45 min	5, 10, 15, 30 min
60 min	5, 10, 15, 30 min
90 min	5, 10, 15, 30 min
120 min	5, 10, 15, 30 min

Note: If the remaining duration of the alarms is shorter than 10 minutes, the only selectable snooze period is 5 minutes. If the remaining duration is shorter than 5 minutes, the snoozer period cannot be set.

- The radio will return to standby mode during the snooze period. The alarm will sound again when the snooze period is over.
- To cancel the snooze period and the alarm, press ON/OFF.

Sleep

This sleep function defines the duration of time before the radio switches itself off automatically.

1. When the radio is switched on, press SLEEP/SNOOZE repeatedly to select a sleep period (Options: Off, 15, 30, 45, 60 and 90 minutes).

Set sleep time
30 minutes

2. Press SELECT to confirm the selection.

Once a sleep period is set, the sleep icon () will show on the display. The radio will automatically switch standby when the sleep period is over.

System menu

To access the system menu:

1. Press MENU in DAB or FM mode.
2. Rotate SELECT to cycle through the options until you see "System".

DAB
< System >

3. Press SELECT to confirm the selection "System".
4. Rotate SELECT to cycle through the below options.

- Equaliser
- Time
- Backlight
- Inactive Standby
- Language
- Factory Reset
- Software Version

Equaliser

1. Press SELECT to confirm the selection "Equaliser".

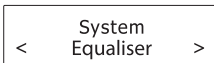

2. Rotate SELECT to cycle through the below equalizer options. The asterisk behind the option indicates the current setting.
 - My EQ (see chapter "Setting My EQ")
 - Normal
 - Classic
 - Jazz
 - Pop
 - Rock
 - Speech
3. Press SELECT to confirm the selected option.

Setting My EQ

1. After "My EQ" has been selected, rotate SELECT to select between Treble and Bass. Press SELECT to confirm the selection.
2. Rotate SELECT to adjust the treble or bass level and then press SELECT to confirm the settings. The asterisk behind the level indicates the current setting.

Time

1. Press SELECT to confirm the selection "Time".

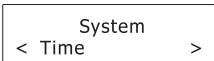

2. Rotate SELECT to cycle through the below options. The asterisk behind the option indicates the current setting.
 - Set Time/Date
 - Auto Update
 - Set 12/24 hour
 - Set date format

Set Time/Date

See chapter "Setting the clock".

Auto Update

This setting defines how the radio updates the time and date information.

1. Press SELECT to confirm the selection "Auto Update".
2. Rotate SELECT to cycle through the below options. The asterisk behind the option indicates the current setting.

- Update from Any: Update the time and date from any available signals.
 - Update from DAB: Update the time and date from DAB signals.
 - Update from FM: Update the time and date from FM signals.
 - No update: Do not update the time and date.
3. Press SELECT to confirm the selected option.

Set 12/24 hour

1. Press SELECT to confirm the selection "Set 12/24 hour".
2. Rotate SELECT to cycle through the below time format options. The asterisk behind the option indicates the current setting.
 - 12: Show the time in 12-hour format.
 - 24: Show the time in 24-hour format.
3. Press SELECT to confirm the selected option.

Set date format

1. Press SELECT to confirm the selection "Set date format".
2. Rotate SELECT to cycle through the below date format options. The asterisk behind the option indicates the current setting.
 - dd-mm-yyyy
 - mm-dd-yyyy
3. Press SELECT to confirm the selected option.

Backlight

1. Press SELECT to confirm the selection "Backlight".

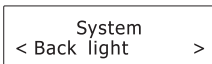

2. Rotate SELECT to cycle through the below options. The asterisk behind the option indicates the current setting.
 - Timeout
 - On level
 - Dim level

Timeout

This setting defines the duration of the backlight before it is dimmed.

1. Press SELECT to confirm the selection "Timeout".
2. Rotate SELECT to cycle through the below timeout options (in seconds). The asterisk behind the option indicates the current setting.
 - On (the backlight does not dim)
 - 10 sec
 - 20 sec
 - 30 sec
 - 45 sec
 - 60 sec

- 90 sec
 - 120 sec
 - 180 sec
3. Press SELECT to confirm the selected option.

On level

This setting defines the brightness level when the backlight is switched on.

1. Press SELECT to confirm the selection "On level".
2. Rotate SELECT to cycle through the below brightness levels. The asterisk behind the option indicates the current setting.
 - Low
 - Mid
 - High
3. Press SELECT to confirm the selected option.

DIMMER level

This setting defines the brightness level when the backlight is dimmed.

1. Press SELECT to confirm the selection "DIMMER level".
2. Rotate SELECT to cycle through the below brightness levels. The asterisk behind the option indicates the current setting.
 - Low
 - Mid
 - High
3. Press SELECT to confirm the selected option.

Inactive Standby

This setting defines the duration of time before the radio switches itself on automatically.

1. Press SELECT to confirm the selection "Inactive Standby".

System < Inactive Standby >

2. Rotate SELECT to cycle through the below time options. The asterisk behind the option indicates the current setting.
 - Off
 - 2 hour
 - 4 hour
 - 5 hour
 - 6 hour
3. Press SELECT to confirm the selected option.

Language

This setting defines the language used in the menus.

1. Press SELECT to confirm the selection "Language".

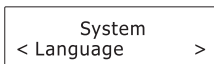

2. Rotate SELECT to cycle through the below language options. The asterisk behind the option indicates the current setting.
 - English
 - Français (French)
 - Deutsch (German)
 - Italiano (Italian)
3. Press SELECT to confirm the selected option.

Factory Reset

This setting clears all user-defined settings and replaces them with the original default settings.

1. Press SELECT to confirm the selection "Factory Reset".

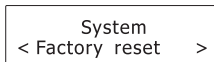

2. Rotate SELECT to select "Yes" and then press SELECT to confirm factory reset.

Software Version

This option displays the current software version.



Charging external device

Connect an external device (e.g. smartphone, mp3 player) via a USB cable (not provided) to the USB jack on the back of the radio for charging. The radio cannot access the contents in the connected external device.

Overview of menus

- To cycle through the options a menu, rotate SELECT.
- To confirm a selection, press SELECT.
- To go back to the previous menu/screen, press BACK.

DAB Menu	
Full scan	
Manual scan	
DRC	Off Low High
Prune	No Yes
System	(See "System menu")

FM Menu	
Scan setting	All stations Strong stations only
System	(See "System menu")

System Menu	
Equaliser	My EQ Normal Classic Jazz Pop Rock Speech
Time	(See "Time menu")
Backlight	(See "Backlight menu")
Inactive standby	Off 2 hour 4 hour 5 hour 6 hour
Language	English Français Deutsch Italiano
Factory reset	No Yes
SW version	

Time menu	
Set Time/Date	hh > mm > dd > mm > yyyy
Auto update	Update from any Update from DAB Update from FM No update
Set 12/24 hour	12 24
Set date format	dd/mm/yyyy mm/dd/yyyy

Backlight menu	
Timeout	On 10 20 30 45 60 90 120 180
On level	Low Mid High
Dimmer level	Low Mid High

Alarm menu	
On time	hh : mm
Duration	15 30 45 60 90
Source	DAB FM Buzzer
Interval	Daily Once Weekends Weekdays
Volume	
On/Off	On/Off

Sleep menu	
Sleep	Off 15 30 45 60 90

Specifications

Tuner Range:	FM: 87.5 – 108 MHz DAB: 174.928 - 239.200 MHz
Number of preset radio stations:	10 (FM), 10 (DAB)
AC power adaptor:	Input: AC 100-240 V, 50/60Hz Output: DC 5 V 1.5A

Care and maintenance

- Clean the radio with a soft damp cloth and let all parts dry completely after cleaning.
- Do not use any aggressive cleaners, brushes with nylon bristles, sharp or metallic cleaning utensils, knives, hard scrapers and the like. They could damage the surfaces of the radio.
- Do not immerse the radio in water and do not let water getting into the housing of the radio.

Storage

- Unplug the power adapter and clean the radio before storage.
- Always store the radio in a dry and clean place.

