



## AR4BL1

TERMOVENTILATORE – Istruzioni d'uso  
FAN HEATER - Instructions for use  
THERMOVENTILATEUR - Mode d'emploi  
TERMOVENTILATOR - Bedienungsanleitung  
TERMOVENTILADOR - Folleto de instrucciones

**IT** Il presente prodotto è adatto solo a ambienti correttamente isolati o ad un uso occasionale.

**GB** This product is only suitable for well insulated spaces or occasional use.

**FR** Ce produit ne peut être utilisé que dans des locaux bien isolés ou de manière occasionnelle.

**DE** Dieses Produkt ist nur für gut isolierte Räume oder für den gelegentlichen Gebrauch geeignet.

**ES** Este producto está indicado únicamente en lugares abrigados o para una utilización puntual.



## AVVERTENZE

L'apparecchio può essere utilizzato da bambini di età non inferiore a 8 anni e da persone con ridotte capacità fisiche, sensoriali o mentali, o prive di esperienza o della necessaria conoscenza, purché sotto sorveglianza oppure dopo che le stesse abbiano ricevuto istruzioni relative all'uso sicuro dell'apparecchio e alla comprensione dei pericoli ad esso inerenti.

I bambini non devono giocare con l'apparecchio. La pulizia e la manutenzione destinata ad essere effettuata dall'utilizzatore non deve essere effettuata da bambini senza sorveglianza.

I bambini di età inferiore ai 3 anni dovrebbero essere tenuti a distanza se non continuamente sorvegliati.

I bambini di età compresa tra i 3 e gli 8 anni devono solamente accendere/spegnere l'apparecchio purché sia stato posto o installato nella sua normale posizione di funzionamento e che essi ricevano sorveglianza o istruzioni riguardanti l'utilizzo dell'apparecchio in sicurezza e ne capiscano i pericoli.

I bambini di età compresa tra i 3 e gli 8 anni non devono inserire la spina, regolare o pulire

l'apparecchio né eseguire la manutenzione a cura dell'utilizzatore.

**ATTENZIONE — Alcune parti del presente prodotto possono diventare molto calde e provocare ustioni. Bisogna prestare particolare attenzione laddove sono presenti bambini e persone vulnerabili.**

Se il cavo di alimentazione dovesse essere danneggiato, deve essere sostituito solamente presso i centri di assistenza autorizzati dal costruttore, per prevenire ogni rischio



**ATTENZIONE:** Per evitare il surriscaldamento, non coprire l'apparecchio.

Non posizionare l'apparecchio immediatamente al di sotto di una presa di corrente.

Non utilizzare questo apparecchio nelle immediate vicinanze di una vasca da bagno, di una doccia o di una piscina.

**ATTENZIONE:** Non utilizzare in stanze piccole quando queste sono occupate da persone non in grado di lasciare la stanza da soli, a meno che non siano sotto costante sorveglianza.

**ATTENZIONE :** Leggere attentamente le avvertenze contenute nel seguente libretto in quanto forniscono importanti indicazioni riguardanti la sicurezza di installazione, d'uso e di manutenzione.

**Istruzioni importanti da conservare per ulteriori consultazioni.**

Conservare la garanzia, lo scontrino fiscale e il libretto istruzioni per ogni ulteriore consultazione.

Dopo aver tolto l'imballaggio assicurarsi dell'integrità dell'apparecchio e in caso di visibili danneggiamenti non utilizzarlo e rivolgersi a personale professionalmente qualificato.

Non lasciare parti dell'imballo alla portata dei bambini, né utilizzarlo come gioco: è un apparecchio elettrico e come tale va considerato.

Prima di collegare l'apparecchio, assicurarsi che la tensione presente nella presa di corrente, corrisponda a quella indicata nei dati di targa.

Nel caso in cui la spina e la presa non siano compatibili, far sostituire la presa con un tipo adatto da personale professionalmente qualificato.

Non utilizzare adattatori o prolunghes che non siano rispondenti alle vigenti normative di sicurezza o che superino i limiti delle portate in valore della corrente.

Staccare l'apparecchio dalla rete di alimentazione quando non è utilizzato e assicurarsi che l'interruttore sia nella posizione di spento (0).

Non tirare il cavo di alimentazione o l'apparecchio stesso per staccare la spina dalla presa di corrente.

L'uso di un qualsiasi apparecchio elettrico comporta l'osservanza di alcune regole fondamentali, in particolare:

- Non toccare l'apparecchio con mani bagnate o umide.
- Non lasciare l'apparecchio esposto ad agenti atmosferici (pioggia, sole).
- Non sottoporlo ad urti.

Nel caso vi sia un guasto o un funzionamento anomalo dell'apparecchio staccare immediatamente la spina, non manometterlo e rivolgersi ad un Centro Assistenza autorizzato.

Nel qualcaso si decida di non utilizzare più questo tipo di apparecchio, è opportuno renderlo inoperante, tagliando il cavo di alimentazione, ovviamente dopo averlo disinserito dalla presa di corrente.

Per evitare surriscaldamenti pericolosi si raccomanda di svolgere per tutta la sua lunghezza il cavo di alimentazione.

Per motivi di sicurezza l'apparecchio non può essere smontato.

L'apparecchio è stato costruito e concepito per funzionare in ambienti domestici, pertanto ogni altro uso è da considerarsi improprio e quindi pericoloso.

Non introdurre alcun oggetto attraverso la griglia di protezione e le prese d'aria.

Far funzionare l'apparecchio su una superficie piana e stabile.

Non utilizzare questo apparecchio di riscaldamento con programmatori, temporizzatori, sistemi di controllo a distanza separati o con qualsiasi altro dispositivo che accenda automaticamente l'apparecchio, in quanto esiste il rischio di incendio nel caso in cui l'apparecchio sia coperto o posizionato in modo non corretto.

Non utilizzare l'apparecchio in presenza di materiale infiammabile (benzina, vernici ecc.).

Tenere il cavo lontano da fonti di calore.

**ATTENZIONE: NON UTILIZZARE IL PRODOTTO IN PROSSIMITÀ DI TENDE O DI ALTRI MATERIALI COMBUSTIBILI.**

**ATTENZIONE: PER EVITARE SURRISCALDAMENTI NON COPRIRE L'APPARECCHIO E NON OSTRUIRE LE PRESE D'ARIA.**

#### **AVVERTENZE PER LE BATTERIE:**

1. **TENERE LE BATTERIE FUORI DALLA PORTATA DEI BAMBINI.** L'ingestione può provocare ustioni chimiche, perforazione dei tessuti molli e morte. Ustioni gravi possono insorgere entro 2 ore dall'ingestione. Consultare immediatamente un medico.
2. Non permettere ai bambini di sostituire le batterie.
3. Inserire correttamente le batterie, facendo attenzione alle polarità (+ e -) marcate sulle batterie e sull'apparecchio.
4. Le batterie non devono essere messe in cortocircuito.
5. Non caricare le batterie.
6. Non forzare la scarica delle batterie.

7. Non utilizzare tra loro batterie nuove e usate o batterie di diverso tipo o di diversi produttori.
8. Le batterie scariche devono essere rimosse immediatamente dall'apparecchio e smaltite correttamente, secondo le leggi in vigore.
9. Non scaldare le batterie e non esporle a fonti di calore.
10. Non saldare direttamente le batterie.
11. Non smontare le batterie.
12. Non deformare le batterie.
13. Non buttare e non smaltire le batterie nel fuoco.
14. Non mettere a contatto con l'acqua o l'umidità, in particolare nel caso in cui il contenitore della batteria dovesse essere danneggiato.
15. Non incapsulare e non modificare le batterie.
16. Conservare le batterie non utilizzate nel loro imballaggio originale lontano da oggetti metallici. Se già rimosse dall'imballaggio, non mischiare o mescolare le batterie.
17. Se si intende non utilizzare l'apparecchio per un periodo di tempo prolungato, rimuovere le batterie.
18. Pulire i contatti delle batterie e quelli dell'apparecchio prima di inserire le batterie.
19. In caso di perdite dalle batterie, evitare qualsiasi contatto con il materiale fuoriuscito; in caso contatto, sciacquare la parte interessata con acqua e consultare un medico.

## ISTRUZIONI D'USO

### Descrizione prodotto:

(riferimenti: figura 1 alla fine del libretto)

1 – Griglia di uscita dell'aria	6 – Filtro
2 – Luce notturna	7 – Interruttore generale ON/OFF
3 – Pannello comandi	8 – Ganci della griglia
4 – Base	9 - Telecomando
5 – Griglia di entrata dell'aria	

### Batterie

Il telecomando viene fornito con batteria CR2025 3V; rimuovere la plastica protettiva dal vano batteria del telecomando prima dell'utilizzo.

Quando la batteria è esaurita, essa deve essere sostituita con una dello stesso tipo.

Per rimuovere la batteria, seguire i disegni riportati sul retro del telecomando e la figura N°3 alla fine del libretto.

### Descrizione dei comandi:

(riferimenti: figura 1 e 2 alla fine del libretto)

Per accendere l'apparecchio bisogna inserire la spina nella presa di corrente e posizionare l'interruttore (7) su "I".

#### Pulsante "ON/OFF" (A)

Premere questo pulsante con l'apparecchio spento per accenderlo.

L'apparecchio si accende in modalità ventilazione estiva (spia b3 accesa) ed il display (h) visualizza la temperatura ambiente.

Premere questo pulsante con l'apparecchio in funzione per spegnerlo.

#### Pulsante "MODE" (B)

Premere questo pulsante per cambiare la modalità di funzionamento: ventilazione (spia b3), riscaldamento minimo (spia b2) e riscaldamento massimo (spia b1 + b2).

#### Pulsante "LIGHT" (C)

Premere questo pulsante per cambiare il colore della luce notturna (2): spenta, azzurro chiaro, azzurro, viola, rosso. La luce notturna può essere attivata anche con l'apparecchio spento, con l'interruttore (7) su I.

#### Pulsante "TIMER" (D)

Premere il pulsante TIMER (D) quando l'apparecchio è in funzione per programmare lo spegnimento automatico in un intervallo da 1 a 12 ore dal momento della programmazione. Ad ogni pressione il tempo aumenta di un'ora.

Alcuni secondi dopo aver selezionato il timer, il display visualizzerà nuovamente la temperatura ambiente.

Quando la funzione timer è attiva l'indicatore luminoso (d) è acceso sul pannello comandi. Per disattivare la funzione timer premere il tasto timer ripetutamente fino a che il display visualizza "0 0".

#### Pulsante "SWING" (E)

Premere questo pulsante per attivare o disattivare l'oscillazione automatica dell'apparecchio; quando l'oscillazione è attiva, la relativa spia (e) si illumina.

#### Pulsante TEMP (G) (F)

Premere uno di questi pulsanti per impostare la temperatura ambiente desiderata (funzionamento automatico); sul display (h) lampeggerà la temperatura impostata.

Premere il pulsante (G) per aumentare la temperatura o il pulsante (F) per diminuirla: la temperatura impostata varierà ciclicamente da un minimo di 15°C ad un massimo di 40°C. Una volta selezionata la temperatura desiderata, dopo alcuni secondi il display (h) visualizzerà la temperatura ambiente.

*Nella modalità automatica l'apparecchio regola in modo automatico la potenza riscaldante in base alla differenza tra temperatura ambiente e temperatura desiderata. In questa modalità di funzionamento l'apparecchio può commutare tra i vari livelli di potenza (ventilazione, potenza bassa, potenza alta) anche ripetutamente. Il livello di potenza selezionato è sempre visualizzato sul display. Una volta raggiunta la temperatura impostata, verrà comunque mantenuta attiva la ventilazione per poter monitorare meglio la temperatura ambiente.*

Per disattivare questa funzione premere il tasto "MODE" (B) e selezionare manualmente la funzione desiderata (sola ventilazione, potenza bassa o potenza alta).

## MANUTENZIONE

Disinserire la spina dalla presa di corrente prima di effettuare qualsiasi operazione di pulizia e manutenzione.

L'apparecchio non necessita di particolari manutenzioni; è sufficiente una regolare pulizia.

Pulire l'apparecchio solamente quando è freddo.

La pulizia dell'apparecchio, deve essere effettuata con un panno morbido e leggermente umido.

Non utilizzare sostanze, liquidi o panni eccessivamente bagnati, perché eventuali infiltrazioni potrebbero danneggiare l'apparecchio irrimediabilmente.

**NON IMMERGERE MAI L'APPARECCHIO IN ACQUA.**



Pulizia del filtro:

Premere verso l'alto i ganci (8), rimuovere delicatamente la griglia posteriore tirandola verso l'esterno, rimuovere il filtro dall'apparecchio e pulirlo con un panno morbido e leggermente inumidito quindi riposizionarlo nell'apparecchio e richiudere la griglia posteriore.

**Informazioni obbligatorie per gli apparecchi per il riscaldamento d'ambiente locale elettrici -  
REGOLAMENTO (UE) 2015/1188**

Identificativo del modello: <b>AR4BL1</b>					
Dato	Simbolo	Valore	Unità	Dato	Unità
<b>Potenza termica</b>			<b>Tipo di potenza termica, solo per gli apparecchi per il riscaldamento d'ambiente locale elettrici ad accumulo (indicare una sola opzione)</b>		
Potenza termica nominale	$P_{nom}$	2,0	kW	controllo manuale del carico termico, con termostato integrato	N.A.
Potenza termica minima (indicativa)	$P_{min}$	1,0	kW	controllo manuale del carico termico con riscontro della temperatura ambiente e/o esterna	N.A.
Massima potenza termica continua	$P_{max,c}$	2,0	kW	controllo elettronico del carico termico con riscontro della temperatura ambiente e/o esterna	N.A.
<b>Consumo ausiliario di energia elettrica</b>			potenza termica assistita da ventilatore		N.A.
Alla potenza termica nominale	$e_{l_{max}}$	N.A.	kW	<b>Tipo di potenza termica/controllo della temperatura ambiente (indicare una sola opzione)</b>	
Alla potenza termica minima	$e_{l_{min}}$	N.A.	kW	potenza termica a fase unica senza controllo della temperatura ambiente	no
In modo stand-by	$e_{l_{SB}}$	0,00035	kW	due o più fasi manuali senza controllo della temperatura ambiente	no
			con controllo della temperatura ambiente tramite termostato meccanico		no
			con controllo elettronico della temperatura ambiente		sì
			con controllo elettronico della temperatura ambiente e temporizzatore giornaliero		no
			con controllo elettronico della temperatura ambiente e temporizzatore settimanale		no
			<b>Altre opzioni di controllo (è possibile selezionare più opzioni)</b>		
			controllo della temperatura ambiente con rilevamento di presenza		no
			controllo della temperatura ambiente con rilevamento di finestre aperte		no
			con opzione di controllo a distanza		no
			con controllo di avviamento adattabile		no
			con limitazione del tempo di funzionamento		sì
con termometro a globo nero		no			
Contatti	POLY POOL S.p.A. - via Sottocorna 21/B, 24020 Parre (BG) - Italy				

## SMALTIMENTO

	<p><b>BATTERIE</b> - Rimuovere le batterie dall'apparecchio prima dello smaltimento. Non gettare le batterie nei rifiuti domestici. Lo smaltimento delle batterie deve avvenire negli appositi contenitori o negli specifici centri di raccolta. L'adeguata raccolta differenziata contribuisce ad evitare possibili effetti negativi sull'ambiente e sulla salute. Per rimuovere le batterie, seguire le indicazioni delle Istruzioni d'uso.</p>
	<p><b>SMALTIMENTO</b> Informazione agli utenti: ai sensi dell'art. 26 del Decreto Legislativo 14 marzo 2014, n. 49 "Attuazione della direttiva 2012/19/UE sui rifiuti di apparecchiature elettriche ed elettroniche (RAEE)" Il simbolo del cassonetto barrato riportato sull'apparecchiatura o sulla sua confezione indica che il prodotto alla fine della propria vita utile deve essere raccolto separatamente dagli altri rifiuti. L'utente dovrà, pertanto, conferire l'apparecchiatura giunta a fine vita agli idonei centri comunali di raccolta differenziata dei rifiuti elettrotecnici ed elettronici. In alternativa alla gestione autonoma è possibile consegnare l'apparecchiatura che si desidera smaltire al rivenditore, al momento dell'acquisto di una nuova apparecchiatura di tipo equivalente. Presso i rivenditori di prodotti elettronici con superficie di vendita di almeno 400 m<sup>2</sup> è inoltre possibile consegnare gratuitamente, senza obbligo di acquisto, i prodotti elettronici da smaltire con dimensioni inferiori a 25 cm. L'adeguata raccolta differenziata per l'avvio successivo dell'apparecchiatura dismessa al riciclaggio, al trattamento e allo smaltimento ambientalmente compatibile contribuisce ad evitare possibili effetti negativi sull'ambiente e sulla salute e favorisce il reimpiego e/o riciclo dei materiali di cui è composta l'apparecchiatura.</p>

## GARANZIA

### Condizioni

#### La garanzia ha validità 24 mesi dalla data d'acquisto.

La presente garanzia è valida solo se viene correttamente compilata ed accompagnata dallo scontrino fiscale che ne prova la data di acquisto.

L'apparecchio deve essere consegnato esclusivamente presso un nostro Centro Assistenza autorizzato.

Per garanzia si intende la sostituzione o la riparazione dei componenti dell'apparecchio che risultano difettosi all'origine per vizi di fabbricazione.

Viene comunque garantita l'assistenza (a pagamento) anche a prodotti fuori garanzia.

Il consumatore è titolare dei diritti applicabili dalla legislazione nazionale disciplinante la vendita dei beni di consumo; questa garanzia lascia impregiudicati tali diritti.

La Casa costruttrice declina ogni responsabilità per eventuali danni a persone, animali o cose, conseguenti ad uso improprio dell'apparecchio e alla mancata osservanza delle prescrizioni indicate nell'apposito libretto istruzioni.

### Limitazioni

Ogni diritto di garanzia e ogni nostra responsabilità decadono se l'apparecchio è stato:

- Manomesso da parte di personale non autorizzato.

- Impiegato, conservato o trasportato in modo improprio.

Sono comunque escluse dalla garanzia le perdite di prestazioni estetiche o tali da non compromettere la sostanza delle funzioni.

Se nonostante la cura nella selezione dei materiali e l'impegno nella realizzazione del prodotto che Lei ha appena acquistato si dovessero riscontrare dei difetti, o qualora avesse bisogno di informazioni, Vi consigliamo di telefonare al rivenditore di zona.



**EN**

## **WARNINGS**

This appliance can be used by children aged from 8 years and above and persons with reduced physical, sensory or mental capabilities or lack of experience and knowledge if they have been given supervision or instruction concerning use of the appliance in a safe way and understand the hazards involved.

Children shall not play with the appliance.

Cleaning and user maintenance shall not be made by children without supervision.

Children of less than 3 years should be kept away unless continuously supervised.

Children aged from 3 years and less than 8 years shall only switch on/off the appliance provided that it has been placed or installed in its intended normal operating position and they have been given supervision or instruction concerning use of the appliance in a safe way and understand the hazards involved.

Children aged from 3 years and less than 8 years shall not plug in, regulate and clean the appliance or perform user maintenance.

**CAUTION — Some parts of this product can become very hot and cause burns. Particular**

**attention has to be given where children and vulnerable people are present.**

If the power cable gets damaged, it has to be replaced only at a service centre approved by the manufacturer.



**WARNING:** In order to avoid overheating, do not cover the heater.

Do not place the appliance immediately below a socket outlet.

Do not use this heater in the immediate surroundings of a bath, a shower or a swimming pool.

**WARNING:** Do not use this heater in small rooms when they are occupied by persons not capable of leaving the room on their own, unless constant supervision is provided.

**ATTENTION :** read this booklet carefully it contains important instructions for a safe installation, use and maintenance.

**Important instructions to be kept for future reference.**

Keep handy the guarantee, receipt of payment and these instructions for future use and reference.

After removing the packaging, check the appliance for any signs of damage.

In case of visible damage, do not use it and contact a qualified technician. Do not leave parts of the packaging within the reach of children. This appliance is not a children's toy: it is an electrical device and must be treated with the necessary caution.

Before connecting the appliance, make sure that the power supply voltage matches the indication on the data plate.

If the plug and socket are not compatible, the socket has to be replaced with a suitable type by skilled persons.

Do not use adapters or extension cables which do not meet current safety standards or that exceed the current carrying capacity limits.

When you don't use the appliance disconnect it from the power supply and assure that the interruptor is off.

Do not tug on the power cable or on the appliance itself to remove the plug from the socket.

The use of any electrical appliance requires that a number of basic rules are observed, namely:

- Never touch the appliance with wet or humid hands.
- Do not leave the appliance exposed to weathering (rain, sunlight).
- Do not subject it to rough handling.

In case of a breakdown or malfunctioning of the appliance, disconnect it at once.

Do not attempt to repair it, but take it to a service centre approved by the manufacturer.

If you decide you do not want to use this appliance any longer, disable it by cutting the power cable - of course, after disconnecting it from the socket.

The power cable should be extended to its full length to avoid over heating.

For safety reasons, the appliance should never be opened.

The appliance has been designed and manufactured to operate in the home.

Any other use is considered inappropriate and dangerous.

Do not insert objects through the safety grill or the air inlets.

During use, rest the appliance on a flat surface.

Do not use this heating appliance with programmers, timers, separate remote control systems (different to the ones provided with the appliance) or any other device that automatically turns on the appliance, as there is a risk of fire in the event the appliance is covered or positioned incorrectly.

Do not use the heater in presence of flammable substances (petrol, paints, etc.).

Do not place the cord near sources of heat.

**WARNING: DO NOT COVER THIS PRODUCT NEAR CURTAINS OR OTHER COMBUSTIBLE MATERIAL.**

**WARNING: DO NOT COVER THE APPLIANCE OR OBSTRUCT THE AIR INLETS TO AVOID OVERHEATING.**

## **WARNINGS ABOUT BATTERIES**

1. **KEEP BATTERIES OUT OF THE REACH OF CHILDREN.** Swallowing can lead to chemical burns, perforation of soft tissue, and death. Severe burns can occur within 2 hours of ingestion. Seek medical attention immediately.
2. Do not allow children to replace batteries.
3. Always insert batteries correctly with regard to polarity (+ and -) marked on the battery and the equipment.
4. Do not short-circuit batteries.
5. Do not charge batteries.
6. Do not force discharge batteries.
7. Do not mix new and used batteries or batteries of different types or brands.
8. Exhausted batteries should be immediately removed from equipment and properly disposed of.
9. Do not heat batteries
10. Do not weld or solder directly to batteries.
11. Do not dismantle batteries.
12. Do not deform batteries.
13. Do not dispose of batteries in fire.
14. A lithium battery with a damaged container should not be exposed to water.
15. Do not encapsulate and/or modify batteries.
16. Store unused batteries in their original packaging away from metal objects. If already unpacked, do not mix or jumble batteries.
17. Remove batteries from equipment if it is not to be used for an extended period of time unless it is for emergency purposes.
18. Clean the battery contacts and also those of the equipment prior to battery installation.
19. In case of leak from batteries, avoid any contact with it; in case of contact, wash the affected part with water and seek medical attention.

## USER INSTRUCTIONS

### Product description:

(References: figure 1 at the back of the handbook)

1 – Air outlet grille	6 – Filter
2 – Night light	7 – Main ON/OFF switch
3 – Control panel	8 – Grille hooks
4 – Base	9 - Remote control
5 – Air inlet grille	

### Batteries

The remote control is supplied with CR2025 3V batteries; remove the protective plastic from the battery compartment of the remote control before use.

When the battery has run out, it must be replaced with another one of the same type.

To remove the battery, refer to the diagram shown on the back of the remote control and figure 3 at the back of the handbook.

### Description of controls:

(References: figures 1 and 2 at the back of the handbook)

To turn the device on, the plug must be inserted in the power socket and the switch (7) to turned to “I”.

#### “ON/OFF” button (A)

When the device is switched off, press this button to turn it on.

The device switches on in summer ventilation mode (indicator b3 on) and the display (h) shows the room temperature.

When the device is switched on, press this button to turn it off.

#### “MODE” switch (B)

Press this button to change the operating mode; ventilation (indicator b3), minimum heating (indicator b2) and maximum heating (indicators b1+ b2).

#### “LIGHT” button (C)

Press this button to change the colour of the night light (2): off, light blue, blue, purple, red. The night light can be turned on even when the device is switched off, with the switch (7) on I.

#### “TIMER” button (D)

Press the TIMER (D) button when the device is working to program automatic switch-off at an interval of between 1 to 12 hours from when it is programmed. Every time the button is pressed, the interval increases by one hour.

A few seconds after selecting the timer, the display will show the room temperature again.

When the timer function is activated, the indicator (d) lights up on the control panel. To disable the timer function, press the timer button repeatedly until the display shows “0 0”.

#### “SWING” button (E)

Press this button to activate or deactivate the automatic swing function of the device. When the swing function is active, the corresponding indicator (e) lights up.

#### TEMP button (G) (F)

Press one of these buttons to set the desired room temperature (automatic function); the set temperature will flash on the display (h).

Press button (G) to increase the temperature or button (F) to decrease it: the set temperature will change from a minimum of 15°C to a maximum of 40°C.

Once the desired temperature has been selected, the display (h) will show the room temperature after a few seconds.

*In automatic mode, the device will automatically regulate the heating power based on the difference between the room temperature and the set temperature. In this operating mode, the device will also switch between the various power levels (ventilation, low power, high power) repeatedly. The selected power level is always shown on the display. Once the set temperature has been reached, ventilation will still remain active in order to monitor the room temperature more effectively.*

To disable this function, press the "MODE" button (B) and manually select the desired function (ventilation only, low power or high power).

## MAINTENANCE

This appliance does not require any special maintenance.

Disconnect the plug from the socket and let the appliance cool down well before cleaning it.

In order to clean the appliance, use a soft or slight damp cloth.

Never use abrasives or chemical solvents.

Do not use very wet substances, liquids or cloths to prevent water from entering into the apparatus and irreparably damaging it.

**NEVER IMMERSE THE APPLIANCE INTO THE WATER.**



### **To clean the filter:**

Press the clips (8), gently remove the back grill by pulling it outwards, remove the filter and clean it using a soft slight damp cloth then replace in the appliance and reseal the back grill.

**Information requirements for electric local space heaters - REGULATION (EU) 2015/1188**

Model identifier(s): <b>AR4BL1</b>						
Item	Symbol	Value	Unit	Item	Unit	
<b>Heat output</b>			<b>Type of heat input, for electric storage local space heaters only (select one)</b>			
Nominal heat output	$P_{nom}$	2,0	kW	manual heat charge control, with integrated thermostat	N.A.	
Minimum heat output (indicative)	$P_{min}$	1,0	kW	manual heat charge control with room and/or outdoor temperature feedback	N.A.	
Maximum continuous heat output	$P_{max,c}$	2,0	kW	electronic heat charge control with room and/or outdoor temperature feedback	N.A.	
<b>Auxiliary electricity consumption</b>			fan assisted heat output		N.A.	
At nominal heat output	$e_{l,max}$	N.A.	kW	<b>Type of heat output/room temperature control (select one)</b>		
At minimum heat output	$e_{l,min}$	N.A.	kW	single stage heat output and no room temperature control	no	
In standby mode	$e_{l,SB}$	0,00035	kW	Two or more manual stages, no room temperature control	no	
				with mechanic thermostat room temperature control	no	
				with electronic room temperature control	yes	
				electronic room temperature control plus day timer	no	
				electronic room temperature control plus week timer	no	
				<b>Other control options (multiple selections possible)</b>		
				room temperature control, with presence detection	no	
				room temperature control, with open window detection	no	
				with distance control option	no	
				with adaptive start control	no	
				with working time limitation	yes	
with black bulb sensor	no					
Contact details	POLY POOL S.p.A. - via Sottocorna 21/B, 24020 Parre (BG) - Italy					

## DISPOSAL

	<p><b>BATTERIES</b> - Remove the batteries from the appliance before its disposal. Do not dispose the batteries with domestic waste. The batteries must be disposed of in the appropriate containers or in the specific collecting centre. Suitable segregated collection helps prevent damage to the environment and to human health.</p> <p>To remove batteries, refer to USER INSTRUCTIONS.</p>
	<p><b>USER INFORMATION</b></p> <p>“Implementation of Directive 2012/19/EU on Waste Electrical and Electronic Equipment (WEEE)”, pertaining to reduced use of hazardous substances in electrical and electronic equipment, as well as to waste disposal”.</p> <p>The symbol of the crossed-out wheeled bin on the equipment or on its packaging indicates that the product must be disposed of separately from other waste at the end of its service life.</p> <p>The user must therefore take the dismissed equipment to suitable separate collection centres for electrical and electronic waste, or return it to the dealer in case they purchase a new device of equivalent type, at a one-to-one-ratio.</p> <p>Suitable segregated collection of the equipment for subsequent recycling, treatment or environmentally-friendly disposal helps prevent damage to the environment and to human health, and encourages the re-use and/or recycling of the materials that make up the equipment.</p> <p>Abusive disposal of the product by the user shall result in the application of administrative fines in accordance with the laws in force.</p>

## GUARANTEE

### Terms and Conditions

**The guarantee is valid for 24 months.**

This guarantee applies only if it has been duly filled in and is submitted with the receipt showing the date of purchase.

The guarantee covers the replacement or repair of parts making up the appliance which were faulty at source due to manufacturing faults.

After the guarantee has expired, the appliance will be repaired against payment.

The manufacturer declines any responsibility for damage to persons, animals or property due to misuse of the appliance and failure to observe the directions contained in the instructions.

### Limits

All rights under this guarantee and any responsibility on our part will be voided if the appliance has been:

- mishandled by unauthorized persons
- improperly used, stored or transported.

The guarantee does not cover damage to the outward appearance or any other that does not prevent regular operation.

If any faults should be found despite the care taken in selecting the materials and in creating the product, or if any information or advice are required, please contact your local dealer.

**AVERTISSEMENTS**

L'appareil peut être utilisé par des enfants âgés d'au moins 8 ans et par des personnes ayant des capacités physiques, sensorielles ou mentales réduites, ou sans expérience ou les connaissances nécessaires, à condition qu'elles soient sous surveillance ou après que ces dernières aient reçu des instructions sur l'utilisation en toute sécurité de l'appareil et qu'elles aient compris les risques inhérents à ce dernier.

Les enfants ne doivent pas jouer avec l'appareil. Le nettoyage et l'entretien qui doit être effectué par l'utilisateur ne doivent pas être effectués par des enfants sans surveillance.

Les enfants de moins de 3 ans doivent être éloignés s'ils ne sont pas continuellement surveillés.

Les enfants ayant entre 3 et 8 ans doivent juste allumer/éteindre l'appareil à condition qu'il ait été placé ou installé dans sa position normale de fonctionnement et que ces derniers soient surveillés ou qu'ils reçoivent des instructions sur l'utilisation de l'appareil en toute sécurité et qu'ils en comprennent les risques.

Les enfants ayant entre 3 et 8 ans ne doivent pas



brancher la prise, régler ou nettoyer l'appareil ni effectuer l'entretien qui doit être effectué par l'utilisateur.

**ATTENTION — Certaines pièces du présent produit peuvent devenir très chaudes et provoquer des brûlures. Il faut particulièrement faire attention dans les zones où sont présents des enfants et des personnes vulnérables.**

Si le câble d'alimentation se retrouve endommagé, il ne peut être remplacé que dans les centres d'assistance agréés par le fabricant.



**NE PAS COUVRIR**

**ATTENTION :** Pour éviter la surchauffe, ne pas couvrir l'appareil.

Ne pas utiliser cet appareil à proximité d'une baignoire, d'une douche ou d'une piscine.

Ne pas placer l'appareil juste en-dessous d'une prise de courant.

**ATTENTION :** Ne pas utiliser dans de petites pièces, quand ces dernières sont occupées par des personnes qui ne sont pas en mesure de quitter la pièce seules, à moins d'être constamment sous surveillance.

**ATTENTION :** lire soigneusement les avertissements contenus dans le mode d'emploi qui fournit des indications importantes concernant la sécurité de l'installation, d'usage et d'entretien.

**Instructions importantes à conserver pour tout autre consultation.**

Conservez la garantie, le ticket de caisse et le mode d'emploi pour tout autre consultation.

Après le déballage, vérifiez l'intégrité de l'appareil. En cas de dommage, n'utilisez pas l'appareil et appelez subitement le personnel qualifié.

Ne laissez jamais les parties de l'emballage auprès des enfants, ne les utilisez pas en tant que jouets: il s'agit d'un appareil électrique, il ne doit pas être utilisé autrement.

Avant de brancher l'appareil, vérifiez si la tension de la prise de courant correspond à celle qui est indiquée sur la plaque.

Si la fiche et la prise ne sont pas compatibles, faites remplacer la prise avec un type adéquat par un personnel qualifié. N'utilisez pas adaptateurs ou rallonges non conformes aux normes de sécurité ou qui dépassent les limites des débits en valeur du courant.

L'utilisation de tout appareil électrique demande le respect de quelques règles fondamentales, en particulier:

- Ne pas toucher l'appareil avec les mains mouillées ou humides.
- Ne pas soumettre l'appareil aux agents atmosphériques (pluie, soleil).
- Éviter tout type de choc.

Dans le cas de défaut ou de mauvais fonctionnement, débranchez immédiatement l'appareil qui risque d'être endommagé davantage, et adressez-vous au Service Après-Vente autorisé. Si vous décidez de ne pas utiliser l'appareil, il est nécessaire de le rendre inopérant en coupant le câble d'alimentation après l'avoir débranché.

Il est conseillé de dérouler complètement le câble d'alimentation dans toute sa longueur, en évitant ainsi des éventuelles surchauffes.

Pour des raisons de sécurité, n'ouvrez pas l'appareil.

L'appareil a été conçu pour fonctionner dans des milieux domestiques; toute autre utilisation est pour tant interdite et dangereuse.

N'introduire aucun objet par la grille de protection ou par les prises d'air.

Pendant l'utilisation, l'appareil doit être appuyé sur une surface plate.

N'introduire aucun objet par la grille de protection ou par les prises d'air.

Pendant l'utilisation, l'appareil doit être appuyé sur une surface plate.

Ne pas utiliser cet appareil de chauffage avec un programmateur, un temporisateur, un système de contrôle à distance séparé (autres que celui qui est fourni avec l'appareil) ou tout autre dispositif de mise en fonction automatique de l'appareil. Risque d'incendie en cas d'appareil couvert ou positionné de façon incorrecte.

Ne pas utiliser l'appareil en présence de matériels inflammables (essence, vernis etc.).

**ATTENTION : NE PAS UTILISER LE PRODUIT À PROXIMITÉ DERIDEAUX OU AUTRES MATÉRIAUX COMBUSTIBLES.**

**ATTENTION : POUR ÉVITER LES SURCHAUFFES, NE PAS COUVRIR L'APPAREIL ET NE PAS BOUCHER LES PRISES D'AIR.**

## **MISES EN GARDE POUR LES PILES :**

1. **GARDER LES PILES HORS DE LA PORTÉE DES ENFANTS.** L'ingestion peut provoquer des brûlures chimiques, une perforation des tissus mous et la mort. Des brûlures graves peuvent survenir dans les 2 heures suivant l'ingestion. Consulter un médecin immédiatement.
2. Ne pas laisser les enfants remplacer les piles.
3. Insérer les piles correctement en respectant les polarités (+ et -) indiquées sur les piles et sur l'appareil.
4. Les piles ne doivent pas être court-circuitées.
5. Ne pas charger les piles.
6. Ne pas forcer les piles à se décharger.
7. Ne pas utiliser simultanément de piles neuves et usagées, ni de piles de types ou de fabricants différents.
8. Les piles déchargées doivent être immédiatement retirées de l'appareil et éliminées conformément aux lois en vigueur.
9. Ne pas chauffer les piles et ne pas les exposer à la chaleur.

10. Ne pas souder directement les piles.
11. Ne pas démonter les piles.
12. Ne pas déformer les piles.
13. Ne pas jeter les piles au feu.
14. Ne pas mettre en contact de l'eau ou de l'humidité, en particulier au cas où le boîtier de la pile serait endommagé.
15. Ne pas capsuler ou modifier les piles.
16. Ranger les piles non utilisées dans leur emballage d'origine, à l'écart des objets métalliques. Si elles ont été déjà retirées de l'emballage, ne pas mélanger les piles.
17. Si vous avez l'intention de ne pas utiliser l'appareil pendant une période prolongée, retirez les piles.
18. Nettoyer les contacts des piles et ceux de l'appareil avant d'insérer les piles.
19. En cas de fuite des piles, éviter tout contact avec le matériau qui fuit ; en cas de contact, rincer la partie affectée avec de l'eau et consulter un médecin

## MODE D'EMPLOI

### Description du produit :

(Références : figure 1 à la fin du livret)

1 – Grille de sortie d'air	6 – Filtre
2 – Veilleuse	7 – Interrupteur principal ON/OFF
3 – Tableau de commandes	8 – Crochets de la grille
4 – Base	9 – Télécommande
5 – Grille d'entrée d'air	

### Piles

La télécommande est fournie avec une pile CR2025 3V ; retirer le film de protection du compartiment à piles de la télécommande avant utilisation.

Lorsque la pile est usée, vous devez la remplacer par une autre du même type.

Pour retirer la pile, suivre les figures au dos de la télécommande et la figure n° 3 à la fin du manuel.

### Description des commandes :

(références : figures 1 et 2 à la fin du livret)

Pour allumer l'appareil, insérer la fiche dans la prise et placer l'interrupteur (7) sur « I ».

#### Touche « ON / OFF » (A)

Appuyer sur cette touche avec l'appareil éteint pour l'allumer.

L'appareil s'allume en mode ventilation d'été (voyant b3 allumé) et l'écran (h) indique la température ambiante.

Appuyer sur cette touche avec l'appareil en marche pour l'éteindre.

#### Touche « MODE » (B)

Appuyer sur cette touche pour changer le mode de fonctionnement : ventilation (voyant b3), chauffage minimum (voyant b2) et chauffage maximum (voyant b1 + b2).

#### Touche « LUMIÈRE » (C)

Appuyer sur cette touche pour changer la couleur de la veilleuse (2) : éteint, bleu clair, bleu, violet, rouge. La veilleuse peut également être activée quand l'appareil est éteint, avec l'interrupteur (7) sur I.

#### Touche « MINUTEUR » (D)

Appuyer sur la touche MINUTEUR (D) lorsque l'appareil fonctionne pour programmer l'extinction automatique dans un intervalle de 1 à 12 heures à partir du moment de la programmation. A chaque pression, le temps augmente d'une heure.

Quelques secondes après la sélection du minuteur, l'écran affiche à nouveau la température ambiante.

Lorsque la fonction de minuteur est active, le voyant (d) est allumé sur le panneau de commande. Pour désactiver la fonction de minuteur, appuyer plusieurs fois sur la touche du minuteur jusqu'à ce que l'écran affiche « 0 0 ».

#### Touche "OSCILLATIONS" (E)

Appuyer sur cette touche pour activer ou désactiver l'oscillation automatique de l'appareil ; lorsque l'oscillation est active, le voyant (e) s'allume.

#### Touche TEMP (G) (F)

Appuyer sur l'une de ces touches pour régler la température ambiante souhaitée (fonctionnement automatique) ; la température réglée clignotera à l'écran (h).

Appuyer sur la touche (G) pour augmenter la température ou sur la touche (F) pour la diminuer : la température de consigne varie de 15 °C minimum à 40 °C maximum.

Une fois que la température souhaitée a été sélectionnée, après quelques secondes, l'affichage (h) indique la température ambiante.

*En mode automatique, l'appareil règle automatiquement la puissance de chauffage en fonction de la différence entre la température ambiante et la température souhaitée. En mode automatique, l'appareil peut commuter les divers niveaux de puissance (ventilation, faible puissance, forte puissance) même de façon répétée. Le niveau de puissance sélectionné est toujours affiché à l'écran. Une fois la température définie atteinte, la ventilation reste active afin de mieux surveiller la température ambiante.*

Pour désactiver cette fonction, appuyer sur la touche « MODE » (B) et sélectionner manuellement la fonction souhaitée (ventilation seule, faible puissance ou forte puissance).

## ENTRETIEN

Débranchez l'appareil et laissez refroidir avant d'effectuer toute opération de nettoyage.

Pour le nettoyage de l'appareil, utilisez un chiffon légèrement humide.

N'utilisez pas des produits abrasifs ou des solvants chimiques.

Ne pas utiliser de substances, de liquides ou de chiffons trop mouillés, car d'éventuelles infiltrations pourraient endommager irrémédiablement l'appareil.

### **N'IMMERGEZ JAMAIS L'APPAREIL DANS L'EAU.**

Nettoyage du filtre:

Appuyer sur les crochets (8) vers le haut, retirer délicatement la grille arrière en la tirant vers l'extérieur, retirer le filtre de l'appareil et le nettoyer avec un chiffon doux légèrement humide, puis le replacer dans l'appareil et fermer la grille arrière.

**Exigences d'informations applicables aux dispositifs de chauffage décentralisés électriques - RÈGLEMENT (UE) 2015/1188**

Référence(s) du modèle: <b>AR4BL1</b>						
Caractéristique	Symbole	Valeur	Unité	Caractéristique	Unité	
<b>Puissance thermique</b>				<b>Type d'apport de chaleur, pour les dispositifs de chauffage décentralisés électriques à accumulation uniquement (sélectionner un seul type)</b>		
Puissance thermique nominale	$P_{nom}$	2,0	kW	contrôle thermique manuel de la charge avec thermostat intégré	n.d.	
Puissance thermique minimale (indicative)	$P_{min}$	1,0	kW	contrôle thermique manuel de la charge avec réception d'informations sur la température de la pièce et/ou extérieure	n.d.	
Puissance thermique maximale continue	$P_{max,c}$	2,0	kW	contrôle thermique électronique de la charge avec réception d'informations sur la température de la pièce et/ou extérieure	n.d.	
<b>Consommation d'électricité auxiliaire</b>				puissance thermique réglable par ventilateur	n.d.	
À la puissance thermique nominale	$e_{l_{max}}$	n.d.	kW	<b>Type de contrôle de la puissance thermique/de la température de la pièce (sélectionner un seul type)</b>		
À la puissance thermique minimale	$e_{l_{min}}$	n.d.	kW	contrôle de la puissance thermique à un palier, pas de contrôle de la température de la pièce	no	
En mode veille	$e_{l_{SB}}$	0,00035	kW	contrôle à deux ou plusieurs paliers manuels, pas de contrôle de la température de la pièce	no	
				contrôle de la température de la pièce avec thermostat mécanique	no	
				contrôle électronique de la température de la pièce	oui	
				contrôle électronique de la température de la pièce et programmateur journalier	no	
				contrôle électronique de la température de la pièce et programmateur hebdomadaire	no	
				<b>Autres options de contrôle (sélectionner une ou plusieurs options)</b>		
				contrôle de la température de la pièce, avec détecteur de présence	no	
				contrôle de la température de la pièce, avec détecteur de fenêtre ouverte	no	
				option contrôle à distance	no	
				contrôle adaptatif de l'activation	no	
				limitation de la durée d'activation	oui	
capteur à globe noir	no					
Coordonnées de contact	POLY POOL S.p.A. - via Sottocorna 21/B, 24020 Parre (BG) - Italy					

## DISPOSITION

	<p><b>PILES</b> - Retirer les piles de l'appareil avant de l'éliminer. Ne pas jeter les piles avec les ordures ménagères. Les piles doivent être éliminées dans des conteneurs spéciaux ou dans des points de collecte spécifiques. Une collecte séparée adéquate permet d'éviter d'éventuels effets négatifs sur l'environnement et la santé.</p> <p>Pour retirer les piles, suivre les instructions dans le MODE D'EMPLOI.</p>
	<p><b>INFORMATIONS POUR LES UTILISATEURS</b></p> <p>Mise en oeuvre de la Directive RAEE 2012/19/UE, portant sur la réduction de l'utilisation de substances dangereuses dans les appareils électriques et électroniques, ainsi que sur l'élimination des déchets.</p> <p>Le symbole de la poubelle barrée, qui se trouve sur l'appareil ou son emballage, indique que le produit en fin de vie doit faire l'objet d'une collecte sélective, séparée des autres déchets.</p> <p>L'utilisateur devra donc confier l'appareil en fin de vie à un centre de collecte sélective des déchets électroniques et électrotechniques ou le retourner au revendeur lorsqu'il en achètera un neuf de type équivalent, en raison d'un appareil usagé pour un appareil neuf.</p> <p>La collecte sélective correcte, en vue d'envoyer l'appareil en fin de vie au recyclage, à son traitement et à son élimination de façon écologique, contribue à éviter le risque d'effets négatifs sur l'environnement et la santé et favorise la réutilisation et/ou le recyclage des matériaux qui le composent.</p> <p>L'élimination abusive du produit par l'utilisateur implique l'application des sanctions administratives prévues par le règlement en vigueur.</p>

## GARANTIE

### Conditions

**La garantie est valable 2 ans à partir de la date d'achat.**

Cette garantie n'est valable que si correctement remplie et accompagnée par le ticket de caisse prouvant le jour de l'achat.

Pour garantie, on entend le remplacement ou la réparation des composants de l'appareil défectueux à l'origine pour vice de fabrication.

Il est toutefois garantie l'assistance (payée) pour les articles hors garantie.

La Maison de construction dégage toute responsabilité en cas de dommages à personnes, animaux et choses, à la suite de l'utilisation impropre de l'appareil et à la non-observation des règles indiquées dans le mode d'emploi.

### Limitations

Tout droit de garantie et toute notre responsabilité sont dérogés en cas de:

- dommages provoqués par personnel non autorisé.
- emploi, conservation ou transport non adéquats.

Ils sont toutefois exclus de la garantie les pertes de performances esthétiques ou telles qui ne compromettent pas le fonctionnement de l'appareil.

Si malgré le soin dans la sélection des matériaux et les efforts dans la réalisation du produit que vous venez d'acheter, vous remarquez des défauts ou si vous avez besoin de renseignements, nous vous prions de bien vouloir contacter le revendeur de votre zone.

## **WARNUNGEN**

Das Gerät kann von Kindern benutzt werden, die älter als 8 Jahre sind und von Personen mit eingeschränkten physischen, sensorischen oder geistigen Fähigkeiten oder die ohne Erfahrung oder den notwendigen Kenntnissen sind, sofern es unter Aufsicht benutzt wird oder die Personen Anweisungen zur sicheren Verwendung des Geräts und Hinweise zu den damit verbundenen Gefahren erhalten haben.

Kinder dürfen nicht mit dem Gerät spielen. Die Reinigung und die Wartung durch den Benutzer darf nicht von unbeaufsichtigten Kindern durchgeführt werden.

Kinder unter 3 Jahren müssen ferngehalten werden, wenn sie nicht ständig beaufsichtigt werden.

Kinder zwischen 3 und 8 Jahren dürfen das Gerät nur an- und ausschalten sofern es in seine normale Betriebsposition gebracht oder installiert wurde und sie beaufsichtigt werden oder Hinweise zur sicheren Verwendung des Geräts erhalten und die Gefahren verstehen.

Kinder zwischen 3 und 8 Jahren dürfen das Gerät nicht anschließen, regulieren oder reinigen noch die vom Benutzer auszuführende Wartung durchführen.

**ACHTUNG – Einige Teile des vorliegenden Produkts können sehr heiß werden und Verbrennungen verursachen. Es ist besondere Vorsicht geboten, wenn Kinder oder gefährdete Personen anwesend sind.**

Falls das Stromkabel beschädigt sein sollte, darf es nur in den vom Hersteller autorisierten Service-Centern ausgetauscht werden.



**NICHT ABDECKEN**

**ACHTUNG:** Um eine Überhitzung zu vermeiden, das Gerät nicht abdecken.

Dieses Gerät nicht in unmittelbarer Nähe einer Badewanne, einer Dusche oder eines Swimmingpools benutzen.

Das Gerät nicht unmittelbar unter einer Steckdose positionieren.

**ACHTUNG:** Nicht in kleinen Räumen benutzen, wenn sich darin Personen befinden, die den Raum nicht alleine verlassen können, es sei denn, sie sind unter ständiger Aufsicht.

**ACHTUNG :** lesen Sie die in diesem Heftchen stehenden Anweisungen sorgfältig. Sie geben Ihnen nützliche Hinweise hinsichtlich der Sicherheit des Gerätes, der Anwendung und der Instandhaltung.

**Wichtige Hinweise bitte aufbewahren für späteres Nachlesen.**

Garantiebescheinigung, fiskalische Quittung und Bedienungsanleitung für jede spätere Konsultation bitte aufbewahren.

Nach Entfernen der Verpackung vergewissere man sich der Integrität des Gerätes und sollte man bei dieser Überprüfung sichtbare

Beschädigungen feststellen, das Gerät nicht benutzen und sich direkt an qualifiziertes Fachpersonal wenden.

Keinerlei Verpackungsteile für Kinder zugänglich zurücklassen, das Gerät auch nicht als ein Spielzeug verwenden: es ist ein Elektrogerät und als solches zu behandeln.



Bevor man das Gerät an die Netzspannung anschließt, stelle man sicher daß die an der Steckdose liegende Spannung auch derjenigen des Typenschildes des Gerätes entspricht. Sollten Stecker und Steckdose nicht kompatibel sein, so lasse man die Steckdose durch eine passende Steckdose ersetzen.

Diese Arbeit ist von einem qualifizierten Fachmann durchzuführen.

Keine Adapter oder Verlängerungsschnuren verwenden die nicht den Forderungen der gegenwärtig geltenden Sicherheitsnormen genügen oder die die Stromgrenzwerte überschreiten.

Gerät vom Stromversorgungsnetz trennen wenn es nicht in Betrieb ist.

Am Netzkabel oder am Gerät selbst nicht ziehen um Stecker aus der Steckdose herauszuziehen.

Der Gebrauch irgendeines Elektrogerätes erfordert immer die Beachtung einiger grundlegenden Regeln und zwar insbesondere:

- Man darf niemals das Gerät mit nassen oder feuchten Händen berühren.
- Das Gerät nicht den Witterungseinflüssen ausgesetzt lassen (Regen, Sonnenstrahlung).
- Gerät nicht Schlag-oder Stoßbeanspruchungen aussetzen.

Es ist zu empfehlen, das Netzkabel für seine ganze Länge abzuwickeln um somit eventuelle Überhitzungen zu vermeiden.

Aus Sicherheitsgründen darf das Gerät nicht geöffnet werden.

Sollte das Netzkabel beschädigt sein, so darf es nur in vom Hersteller dazu ermächtigten Service-Cent ern bzw. Service-Werkstätten ausgetauscht werden.

Das Gerät ist entwickelt und gebaut worden um im Haushalt betrieben zu werden: jeder anders lautende Gebrauch ist als unpassend und daher als gefährlich zu betrachten.

Aus Sicherheitsgründen darf das Gerät nicht geöffnet werden.

Sollte das Netzkabel beschädigt sein, so darf es nur in vom Hersteller dazu ermächtigten Service-Cent ern bzw. Service-Werkstätten ausgetauscht werden.

Das Gerät ist entwickelt und gebaut worden um im Haushalt betrieben zu werden: jeder anders lautende Gebrauch ist als unpassend und daher als gefährlich zu betrachten.

Führen Sie keine Gegenstände durch das Schutzgitter und die Belüftungsöffnungen ein.

Das Gerät ist entwickelt und gebaut worden um im Haushalt betrieben zu werden: jeder anders lautende Gebrauch ist als unpassend und daher als gefährlich zu betrachten.

Führen Sie keine Gegenstände durch das Schutzgitter und die Belüftungsöffnungen ein.

Während des Gebrauches ist das Gerät auf einer ebenen Fläche zu halten.

Benutzen Sie das Gerät nie bei Anwesenheit von feuergefährlichen Flüssigkeiten (z.B.: Benzin, Lacke, u. s.w.).

Halten Sie das Kabel von Wärmequellen fern.

**ACHTUNG: VERWENDEN SIE DAS PRODUKT NICHT IN DER NÄHE VON GARDINEN ODER ANDEREN BRENNBAREN MATERIALIEN.**

**ACHTUNG: DECKEN SIE DAS GERÄT, UM EINE ÜBERHITZUNG ZU VERMEIDEN, NICHT AB UND VERSCHLIESSEN SIE DIE BELÜFTUNGSÖFFNUNGEN NICHT.**

### **HINWEISE FÜR DIE BATTERIEN:**

1. BATTERIEN AUSSER DER REICHWEITE VON KINDERN AUFBEWAHREN. Bei Verschlucken können diese zu chemischen Verbrennungen führen, Weichteile durchstechen oder zum Tode führen. Es können innerhalb von 2 Stunden nach dem Verschlucken schwere Verbrennungen auftreten. Sofort einen Arzt aufsuchen.
2. Kinder dürfen keine Batterien austauschen.
3. Die Batterien richtig einsetzen und dabei auf die Polaritäten (+ und -) achten, die an den Batterien und dem Gerät angegeben sind.
4. Keinen Kurzschluss an den Batterien auslösen.
5. Die Batterien nicht wiederaufladen.
6. Das entladen der Batterien nicht erzwingen.
7. Nicht gleichzeitig neue und gebrauchte Batterien oder Batterien unterschiedlicher Art oder

von verschiedenen Herstellern verwenden.

8. Entladene Batterien müssen sofort aus dem Gerät genommen werden und entsprechend den geltenden Gesetzen entsorgt werden.

9. Batterien nicht aufheizen und keinen Wärmequellen aussetzen.

10. Batterien nicht direkt verschweißen.

11. Batterien nicht demontieren.

12. Batterien nicht verformen.

13. Batterien nicht ins Feuer werfen und dort entsorgen.

14. Nicht mit Wasser oder Feuchtigkeit in Kontakt bringen, vor allem, falls der Batteriebehälter beschädigt werden sollte.

15. Batterien nicht verkapseln oder verändern.

16. Unbenutzte Batterien in ihrer Originalverpackung, weit entfernt von Metallgegenständen, aufbewahren. Falls sie schon aus der Verpackung genommen wurden, die Batterien nicht vermischen.

17. Falls das Gerät über einen längeren Zeitraum nicht verwendet wird, die Batterien herausnehmen.

18. Die Kontakte von Batterie und Gerät reinigen, bevor die Batterien eingelegt werden.

19. Falls die Batterien lecken, den Kontakt mit dem ausgetretenen Material vermeiden; bei Kontakt mit Wasser abspülen und einen Arzt konsultieren.

## GEBRAUCHSANWEISUNG

### Produktbeschreibung:

(Referenzen: Abbildung 1 am Ende des Heftes)

1 – Luftauslassgitter	6 – Filter
2 – Nachtlicht	7 – EIN/AUS–Hauptschalter
3 – Bedienfeld	8 – Gitterhaken
4 – Gestell	9 – Fernbedienung
5 – Lufteinlassgitter	

### Batterien

Die Fernbedienung wird mit Batterien CR2025 3V geliefert; die Schutzhülle des Batteriefachs vor Gebrauch entfernen.

Ist die Batterie leer, dann muss sie durch eine des gleichen Typs ausgetauscht werden.

Gehen Sie zur Entnahme der Batterie entsprechend den Zeichnungen auf der Rückseite der Fernbedienung und gemäß Abbildung 3 am Ende der Anleitung vor.

### Beschreibung der Tastenfunktionen:

(Hinweise: Abbildung 1 und 2 am Ende des Anleitung)

Um das Gerät einzuschalten, stecken Sie den Stecker in die Steckdose und stellen Sie den Schalter (7) auf „I“.

#### „ON/OFF“-Taste (A)

Drücken Sie bei ausgeschaltetem Gerät auf diese Taste, um es einzuschalten.

Das Gerät startet im Sommerlüftungsmodus (Kontrollleuchte b3 eingeschaltet), wobei auf dem Display (h) die Raumtemperatur angezeigt wird.

Drücken Sie bei eingeschaltetem Gerät auf diese Taste, um es auszuschalten.

#### „MODE“-Taste (B)

Drücken Sie diese Taste, um die Betriebsart zu ändern: Lüftung (Kontrollleuchte b3), minimale Heizung (Kontrollleuchte b2) und maximale Heizung (Kontrollleuchte b1 + b2).

#### „LIGHT“-Taste (C)

Drücken Sie diese Taste, um die Farbe des Nachtlights (2) zu ändern: aus, hellblau, blau, violett, rot. Das Nachtlicht kann auch bei ausgeschaltetem Gerät eingeschaltet werden, wenn der Schalter (7) auf I steht.

#### „TIMER“-Taste (D)

Drücken Sie bei laufendem Gerät auf die TIMER-Taste (D), um die automatische Abschaltung innerhalb von 1 bis 12 Stunden zu programmieren. Bei jedem Drücken erhöht sich die Zeit um eine Stunde.

Wenige Sekunden nach Einstellung des Timers zeigt das Display wieder die Raumtemperatur an.

Wenn die Timerfunktion aktiv ist, leuchtet die Kontrollleuchte (d) auf dem Bedienfeld. Um die Timerfunktion zu deaktivieren, drücken Sie die Timertaste wiederholt, bis auf der Anzeige „0 0“ erscheint.

#### „SWING“-Taste (E)

Drücken Sie diese Taste, um das automatische Schwenken des Gerätes zu aktivieren oder zu deaktivieren; wenn das Schwenken aktiv ist, leuchtet die entsprechende Lampe (e) auf.

#### TEMP-Taste (G) (F)

Drücken Sie eine dieser Tasten, um die gewünschte Raumtemperatur einzustellen (Automatikbetrieb); auf dem Display (h) blinkt die eingestellte Temperatur.

Drücken Sie die Taste (G), um die Temperatur zu erhöhen, oder die Taste (F), um sie zu verringern: Die eingestellte Temperatur variiert zyklisch zwischen dem Mindestwert von 15 °C und dem Höchstwert von 40 °C.

Nach der Auswahl der gewünschten Temperatur zeigt die Anzeige (h) nach einigen Sekunden die Raumtemperatur an.

*Im Automatikbetrieb regelt das Gerät die Heizleistung automatisch entsprechend der Differenz zwischen Raumtemperatur und Solltemperatur. In dieser Betriebsart kann das Gerät auch wiederholt zwischen den verschiedenen Leistungsstufen (Lüftung, niedrige Leistung, hohe Leistung) umschalten. Die gewählte Leistungsstufe wird immer auf dem Display angezeigt. Nach Erreichen der eingestellten Temperatur wird die Lüftung weiterhin aktiv gehalten, um die Raumtemperatur besser zu überwachen.*

Drücken Sie zur Deaktivierung dieser Funktion auf die Taste „MODE“ (B) und wählen Sie manuell die gewünschte Funktion (nur Lüftung, niedrige Leistung oder hohe Leistung).

## WARTUNG

Vor dem Reinigen des Gerätes hat man immer das Netzkabel aus der Steckdose herauszuziehen und Gerät völlig abkühlen lassen.

Zum Reinigen des Gerätes einen weichen und leicht feuchten Lappen benutzen.

Keine Schmirgelprodukte oder chemische Lösemittel benutzen.

Verwenden Sie keine nassen Stoffe, Flüssigkeiten oder sehr nasse Tücher, da eventuell eindringendes Wasser das Gerät irreparabel beschädigen kann.

**NIEMALS DAS GERÄT IN WASSER TAUCHEN.**

Filterreinigung:

Die Haken (8) nach oben schieben, das hintere Gitter durch Herausziehen vorsichtig entfernen, den Filter aus dem Gerät entnehmen und mit einem weichen, leicht angefeuchteten Tuch reinigen, dann im Gerät wieder einsetzen und das hintere Gitter wieder schließen.

## Erforderliche Angaben zu elektrischen Einzelraumheizgeräten - VERORDNUNG (EU) 2015/1188

Modellkennung(en): <b>AR4BL1</b>							
Angabe	Symbol	Wert	Einheit	Angabe	Einheit		
<b>Wärmeleistung</b>			<b>Nur bei elektrischen Speicher-Einzelraumheizgeräten: Art der Regelung der Wärmezufuhr (bitte eine Möglichkeit auswählen)</b>				
Nennwärmeleistung	$P_{nom}$	2,0	kW	manuelle Regelung der Wärmezufuhr mit integriertem Thermostat	N.A.		
Mindestwärmeleistung (Richtwert)	$P_{min}$	1,0	kW	manuelle Regelung der Wärmezufuhr mit Rückmeldung der Raum- und/oder Außentemperatur	N.A.		
Maximale kontinuierliche Wärmeleistung	$P_{max,c}$	2,0	kW	elektronische Regelung der Wärmezufuhr mit Rückmeldung der Raum- und/oder Außentemperatur	N.A.		
<b>Hilfsstromverbrauch</b>			Wärmeabgabe mit Gebläseunterstützung		N.A.		
Bei Nennwärmeleistung	$e_{l_{max}}$	N.A.	kW	<b>Art der Wärmeleistung/Raumtemperaturkontrolle (bitte eine Möglichkeit auswählen)</b>			
Bei Mindestwärmeleistung	$e_{l_{min}}$	N.A.	kW	einstufige Wärmeleistung, keine Raumtemperaturkontrolle	nein		
Im Bereitschaftszustand	$e_{l_{SB}}$	0,00035	kW	zwei oder mehr manuell einstellbare Stufen, keine Raumtemperaturkontrolle	nein		
			Raumtemperaturkontrolle mit mechanischem Thermostat		nein		
			mit elektronischer		ja		
			elektronische Raumtemperaturkontrolle und Tageszeitregelung		nein		
			elektronische Raumtemperaturkontrolle und Wochentagsregelung		nein		
			<b>Sonstige Regelungsoptionen (Mehrfachnennungen möglich)</b>				
			Raumtemperaturkontrolle mit Präsenzerkennung		nein		
			Raumtemperaturkontrolle mit Erkennung offener Fenster		nein		
			mit Fernbedienungsoption		nein		
			mit adaptiver Regelung des Heizbeginns		nein		
			mit Betriebszeitbegrenzung		ja		
mit Schwarzkugelsensor		nein					
Kontaktangaben		POLY POOL S.p.A. - via Sottocorna 21/B, 24020 Parre (BG) - Italy					

## BENUTZERINFORMATIONEN

	<p><b>BATTERIEN</b> - Die Batterien vor der Entsorgung aus dem Gerät nehmen. Die Batterien nicht in den Hausmüll werfen. Die Batterien müssen in dafür vorgesehenen Behältern oder Sammelzentren entsorgt werden. Die richtige Entsorgung trägt dazu bei, mögliche negative Auswirkungen auf Umwelt und Gesundheit zu vermeiden.</p> <p>Um die Batterien herauszunehmen, den GEBRAUCHSANWEISUNG Folge leisten.</p>
	<p>“Umsetzung der WEEE-Richtlinie 2012/19/EU zur Beschränkung der Verwendung bestimmter gefährlicher Stoffe in Elektro- und Elektronikgeräten und zur Entsorgung von Elektro- und Elektronik-Altgeräten”. Das auf dem Gerät oder auf der Verpackung angebrachte Symbol der durchkreuzten Abfalltonne weist darauf hin, dass das Produkt nach Ende seines Nutzungslebens von anderen Abfällen getrennt zu sammeln ist.</p> <p>Daher muss der Benutzer das Gerät an seinem Lebensende den geeigneten Sammelstellen für die getrennte Sammlung elektronischer und elektrotechnischer Abfälle zuführen oder es beim Kauf eines neuen gleichwertigen Gerät eins zu eins dem Händler zurückerstatten.</p> <p>Eine angemessene getrennte Sammlung für die spätere Zuführung des abgelegten Geräts zum Recycling, zur Behandlung und zur umweltbezogen nachhaltigen Entsorgung trägt dazu bei, mögliche negative Auswirkungen auf die Umwelt und auf die Gesundheit zu vermeiden und begünstigt die Wiederverwendung und/oder das Recycling der Materialien, aus denen das Gerät zusammengesetzt ist.</p> <p>Eine gesetzeswidrige Entsorgung des Produkts durch den Benutzer führt zur Auferlegung der nach geltenden Vorschriften vorgesehenen administrativen Sanktionen.</p>

## GARANTIESCHEIN

### Garantiebedingungen:

#### Die Garantie dauert 24 Monate vom Einkaufsdatum.

Dieser Garantieschein hat nur Gültigkeit, wenn er ordnungsgemäß ausgefüllt und zusammen mit dem Kassenzettel vorgelegt wird.

Die Garantie umfasst den Ersatz oder die Reparatur aller Komponenten des Gerätes im Falle von Herstellungsfehlern.

Das Gerät wird ausschließlich nur von einem unserer autorisierten Kundendienststellen zurückgenommen.

Außerdem garantieren wir für fachgerechte Dienstleistung (gegen Bezahlung) auch außerhalb der Garantiezeit.

Die Herstellungsfirma lehnt jede Verantwortung hinsichtlich Schäden an Personen, Tieren oder Gegenständen ab, die durch unsachgemäße Benutzung des Geräts oder Nichtbefolgen der beiliegenden Bedienungsanleitung entstehen.

#### Einschränkungen:

Der Garantieanspruch bzw. unsere Verantwortlichkeit erlischt, wenn das Gerät:

- von nicht autorisierten Personen demontiert wurde;
- in unsachgemäßer oder unnormaler Weise zum Einsatz kam, aufbewahrt oder transportiert wurde.

Weiterhin sind von der Garantie alle äußeren Abnutzungserscheinungen am Gerät, die die Funktion des Gerätes nicht beeinträchtigen, ausgeschlossen.

Sollten, trotz der Sorgfalt bei der Auswahl der Materialien und trotz der Bemühungen bei der Realisierung des Produktes, das Sie erst gerade erworben haben, Defekte gefunden werden oder sollten Sie irgendwelche Informationen benötigen, so empfehlen wir Ihnen, sich an den für Ihr Gebiet zuständigen Fachhändler zu wenden.

**ADVERTENCIAS**

El aparato puede ser utilizado por niños de edad no inferior a 8 años, por personas con las capacidades físicas, sensoriales o mentales reducidas, o carentes de experiencia o de los conocimientos necesarios siempre y cuando estén bajo vigilancia o hayan recibido instrucciones relativas al uso seguro del aparato y a la comprensión de los peligros que el mismo comporta.

Los niños no deben jugar con el aparato. La limpieza y el mantenimiento que debe ser efectuado por el usuario no debe ser realizado por niños que no estén bajo vigilancia.

Los niños de edad inferior a 3 años deberían mantenerse apartados a menos que estén continuamente vigilados.

Los niños de edad comprendida entre los 3 y los 8 años solo deben encender/apagar el aparato siempre y cuando este esté colocado o instalado en su posición normal de funcionamiento y que estén vigilados o hayan sido instruidos sobre el uso seguro del aparato y comprendan sus peligros. Los niños de edad comprendida entre los 3 y los 8 años no deben enchufar, regular o limpiar el aparato y efectuar el mantenimiento que corresponde al usuario.

**ATENCIÓN - Algunas partes del aparato se calientan mucho y pueden provocar quemaduras. Es necesario prestar especial atención en caso de presencia de niños o de personas vulnerables.**

Si el cable de alimentación está dañado solo se puede cambiar en los centros de asistencia autorizados por el fabricante.



**ATENCIÓN:** Para evitar el sobrecalentamiento no tape el aparato.

No utilice este aparato cerca de una bañera, una ducha o una piscina.

No ponga el aparato justo debajo de un enchufe.

**ATENCIÓN:** No lo use en habitaciones pequeñas cuando estas estén ocupadas por personas que no puedan dejar la habitación solas a menos que no estén constantemente vigiladas.

**ATENCIÓN :** leer atentamente las advertencias contenidas en el presente folleto, ya que contienen importantes indicaciones acerca de la seguridad de instalación, uso y mantenimiento.

**Instrucciones importantes que hay que conservar para sucesivas consultas.**

Conservar la garantía, el recibo y el presente folleto de instrucciones para sucesivas consultas.

Después de haber sacado el embalaje asegurarse de la integridad del aparato y en caso de visibles daños no utilizarlo y contactar con el establecimiento distribuidor.

No dejar partes del embalaje al alcance de los niños. El aparato no se debe utilizar como un juguete; es un aparato eléctrico y así debe ser considerado.

Antes de conectar el aparato asegurarse de que la tensión presente en la toma de corriente corresponda a la indicada en las características nominales.

En el caso de que la toma y el enchufe no sean compatibles, hacer reemplazar la toma por personal calificado con una del tipo adecuado. No utilizar adaptadores o extensiones que no correspondan a las vigentes normativas de seguridad o que superen los límites de carga de la corriente.

Desconectar el aparato de la red de alimentación cuando no se utiliza.

No tirar el cable de alimentación o el mismo aparato para desconectar el enchufe de la toma de corriente.

El uso de cualquier aparato eléctrico requiere el respeto de algunas reglas fundamentales, en particular:

- No tocar el aparato con las manos mojadas o húmedas.
- No dejar el aparato expuesto a la acción de agentes atmosféricos (lluvia, sol).
- No someterlo a choques.

En caso de que se produjera un desperfecto o un funcionamiento anómalo del aparato desconectar inmediatamente el enchufe, no abrir el aparato y contactar con el establecimiento distribuidor.

En caso de que no se desee utilizar más este tipo de aparato, es necesario inactivarlo cortando el cable de alimentación naturalmente después de haber desconectado la toma de corriente.

Se aconseja desenrollar completamente el cable de alimentación en toda su longitud evitando de este modo eventuales recalentamientos.

Por motivos de seguridad, no es posible abrir el aparato.

El aparato ha sido fabricado y concebido para funcionar en ambientes domésticos; cualquier otro uso hay que considerarlo impropio y por lo tanto peligroso.

No introducir objeto alguno a través de la rejilla de protección y de las tomas de aire.

No utilizar el aparato en presencia de material inflamable (gasolina, pintura, etc.).

Mantener el cable lejos de fuentes de calor.

**ATENCIÓN: NO UTILIZAR EL PRODUCTO CERCA DE CORTINAS U OTROS MATERIALES COMBUSTIBLES.**

**ATENCIÓN: PARA EVITAR SOBRECALENTAMIENTOS, NO CUBRIR EL APARATO Y NO OBSTRUIR LAS TOMAS DE AIRE.**

#### **ADVERTENCIAS PARA LAS BATERÍAS:**

1. **MANTENER LAS BATERÍAS FUERA DEL ALCANCE DE LOS NIÑOS.** La ingestión puede provocar quemaduras químicas, perforación de los tejidos blandos y la muerte. Al cabo de 2 horas de la ingestión pueden presentarse quemaduras graves. Acuda inmediatamente a un médico.
2. Las baterías no pueden ser sustituidas por los niños.
3. Introduzca correctamente las baterías, prestando atención a la polaridad (+ y -) marcadas en las baterías y en el aparato.
4. Las baterías no deben cortocircuitarse.
5. No cargar las baterías.
6. No forzar la descarga de las baterías.
7. No utilizar baterías nuevas junto con las usadas, tampoco utilice baterías de otro tipo o de otros fabricantes.
8. Las baterías agotadas deben retirarse inmediatamente del aparato y ser eliminadas correctamente, según las leyes vigentes.
9. No calentar las baterías ni exponerlas a fuentes de calor.
10. No soldar directamente las baterías.
11. No desmontar las baterías.
12. No deformar las baterías.
13. No arrojar ni eliminar las baterías en el fuego.
14. No poner en contacto con agua ni humedad, especialmente si el compartimiento de baterías estuviera dañado.
15. No encapsular ni modificar las baterías.
16. Conservar las baterías no usadas en su embalaje original, lejos de objetos metálicos. Cuando se hayan retirado de su embalaje, no mezcle las baterías.



17. En caso de que no se utilice el aparato durante un período de tiempo prolongado, retire las baterías.
18. Limpie los contactos de las baterías y aquellos del aparato antes de introducir las baterías.
19. En caso de pérdidas por las baterías, evite todo tipo de contacto con el material vertido, en caso de contacto, enjuague la parte afectada con agua y acuda a un médico

## ISTRUCCIONES DE USO

### Descripción del producto:

(Referencias: figura 1 al final del folleto)

1 – Rejilla de salida de aire	6 – Filtro
2 – Luz nocturna	7 – Interruptor general ON/OFF
3 – Panel de mando	8 – Ganchos de la rejilla
4 – Base	9 - Mando a distancia
5 – Rejilla de entrada de aire	

### Baterías

El mando a distancia se suministra con batería CR2025 3V; retire el plástico protector del compartimiento batería del mando a distancia antes de usarlo.

Cuando la batería está agotada, debe ser sustituida por otra del mismo tipo.

Para retirar la batería, siga lo indicado en los dibujos que figuran en la parte posterior del mando a distancia y en la figura N°3 al final del folleto.

### Descripción de los mandos:

(referencias: figura 1 y 2 al final del folleto)

Para encender el aparato conecte el enchufe en la toma de corriente y coloque el interruptor (7) en "I".

#### Botón "ON/OFF" (A)

Pulse este botón para encender el aparato cuando está apagado.

El aparato se enciende en modo ventilación de verano (piloto b3 encendido) y la pantalla (h) muestra la temperatura ambiente.

Pulse este botón para apagar el aparato cuando está funcionando.

#### Botón "MODE" (B)

Pulse este botón para cambiar el modo de funcionamiento: ventilación (piloto b3), calentamiento mínimo (piloto b2) y calentamiento máximo (piloto b1 + b2).

#### Botón "LIGHT" (C)

Pulse este botón para cambiar el color de la luz nocturna (2): apagada, azul claro, azul, violeta, rojo. La luz nocturna se puede activar también cuando el aparato está apagado, con el interruptor (7) en I.

#### Botón "TIMER" (D)

Pulse el botón TIMER (D) cuando el aparato está funcionando para programar el apagado automático dentro de un intervalo de tiempo comprendido entre 1 y 12 horas a partir de la programación. Al pulsar el botón se aumenta de una hora el tiempo.

Unos segundos después de haber seleccionado el temporizador, la pantalla mostrará de nuevo la temperatura ambiente.

Cuando la función temporizador está activa el indicador luminoso (d) se enciende en el panel de mando. Para desactivar la función temporizador, pulse el botón timer repetidamente hasta que la pantalla muestra "0 0".

#### Botón “SWING” (E)

Pulse este botón para activar o desactivar la oscilación automática del aparato, cuando la oscilación está activa, el piloto correspondiente (e) se enciende.

#### Botón TEMP (G) (F)

Pulse uno de estos botones para configurar la temperatura ambiente deseada (funcionamiento automático); en la pantalla (h) se visualizará de forma intermitente la temperatura configurada.

Pulse el botón (G) para aumentar la temperatura o el botón (F) para disminuirla: la temperatura configurada varía cíclicamente entre un valor mínimo de 15°C y uno máximo de 40°C.

Una vez seleccionada la temperatura deseada, al cabo de unos segundos, la pantalla (h) mostrará la temperatura ambiente.

*Cuando el aparato se encuentra en el modo automático, regula la potencia de calentamiento según la diferencia entre la temperatura ambiente y la temperatura deseada. En este modo de funcionamiento el aparato puede conmutar entre varios niveles de potencia (ventilación, potencia baja, potencia alta) incluso repetidamente. La pantalla muestra siempre el nivel de potencia seleccionado. Una vez alcanzada la temperatura configurada, de todos modos, se mantiene activa la ventilación para poder controlar mejor la temperatura ambiente.*

Para desactivar esta función, pulse el botón “MODE” (B) y seleccione manualmente la función deseada (sólo ventilación, potencia baja o potencia alta).

### MANTENIMIENTO

Antes de limpiar el aparato desconectarlo de la toma de corriente y dejarlo enfriar completamente.

Para limpiar el aparato utilizar un paño suave y ligeramente humedecido.

No utilizar absolutamente productos abrasivos o disolventes químicos.

No utilizar sustancias, líquidos o paños excesivamente mojados ya que las posibles infiltraciones podrían dañar el aparato de modo irreparable.



**NO SUMERGIR JAMAS EL APARATO EN EL AGUA.**

#### Limpieza del filtro:

Pulsar hacia arriba los ganchos (8), retire con cuidado la rejilla posterior tirando de esta hacia fuera, retire el filtro del aparato y limpiarlo con un paño suave y apenas humedecido, a continuación, colóquelo de nuevo en el aparato y cierre la rejilla posterior.

Requisitos de información que deben cumplir los aparatos de calefacción local eléctricos - REGLAMENTO (UE) 2015/1188					
Identificador(es) del modelo: <b>AR4BL1</b>					
Partida	Símbolo	Valor	Unidad	Partida	Unidad
<b>Potencia calorífica</b>			<b>Tipo de aportación de calor, únicamente para los aparatos de calefacción local eléctricos de acumulación (seleccione uno)</b>		
Potencia calorífica nominal	$P_{nom}$	2,0	kW	control manual de la carga de calor, con termostato integrado	N.A.
Potencia calorífica mínima (indicativa)	$P_{min}$	1,0	kW	control manual de la carga de calor con respuesta a la temperatura interior o exterior	N.A.
Potencia calorífica máxima continuada	$P_{max,c}$	2,0	kW	control electrónico de la carga de calor con respuesta a la temperatura interior o exterior	N.A.
<b>Consumo auxiliar de electricidad</b>			potencia calorífica asistida por ventiladores		
A potencia calorífica nominal	$e_{l_{max}}$	N.A.	kW	<b>Tipo de control de potencia calorífica/de temperatura interior (seleccione uno)</b>	
A potencia calorífica mínima	$e_{l_{min}}$	N.A.	kW	potencia calorífica de un solo nivel, sin control de temperatura interior	no
En modo de espera	$e_{l_{SB}}$	0,00035	kW	Dos o más niveles manuales, sin control de temperatura interior	no
			con control de temperatura interior mediante termostato mecánico		
			con control electrónico de temperatura interior		
			control electrónico de temperatura interior y temporizador diario		
			control electrónico de temperatura interior y temporizador semanal		
			<b>Otras opciones de control (pueden seleccionarse varias)</b>		
			control de temperatura interior con detección de presencia		
			control de temperatura interior con detección de ventanas abiertas		
			con opción de control a distancia		
			con control de puesta en marcha adaptable		
			con limitación de tiempo de funcionamiento		
			con sensor de lámpara negra		
Información de contacto	POLY POOL S.p.A. - via Sottocorna 21/B, 24020 Parre (BG) - Italy				

## INFORMACIONES A LOS USUARIOS

	<p><b>BATERÍAS</b> - Retire las baterías del aparato antes de eliminarlas. No arrojar las baterías en los residuos domésticos. Las baterías deben ser eliminadas en los recipientes específicos o llevándolas a los centros de recogida correspondientes. La recogida selectiva adecuada contribuye a evitar los posibles efectos negativos para el medio ambiente y la salud. Para retirar las baterías, siga las instrucciones de las INSTRUCCIONES DE USO.</p>
	<p>“Aplicación de la Directiva RAEE 2012/19/EU, relativa a la reducción del uso de sustancias peligrosas en los aparatos eléctricos y electrónicos, como también de la eliminación de residuos”.</p> <p>El símbolo del basurero tachado presente en el aparato o en la confección indica que el producto, al final de su vida útil, debe ser recogido por separado de los otros residuos.</p> <p>El usuario deberá, por lo tanto, entregar el aparato, al final de su vida útil, a los centros de recogida diferenciada idóneos para residuos electrónicos y eléctricos o entregarlo al revendedor al comprar un nuevo aparato de tipo equivalente, en razón de uno a uno.</p> <p>La adecuada recogida diferenciada para el posterior envío del aparato desmantelado a reciclaje, tratamiento, eliminación ambientalmente compatible del mismo, contribuye a evitar posibles efectos negativos en el medio ambiente y en la salud y favorece la reutilización y/o el reciclaje de los materiales que componen el aparato.</p> <p>La eliminación abusiva del producto por parte del usuario comporta la aplicación de las sanciones administrativas previstas por la normativa vigente.</p>

## GARANTIA

### Condiciones

**La garantía tiene 24 meses de validez a partir de la fecha de compra.**

La presente garantía es válida sólo si correctamente rellena y acompañada por el recibo donde consta la fecha de compra. En caso de anomalía el aparato deberá ser entregado al servicio oficial, junto con este certificado de garantía.

La garantía comprende la sustitución o reparación de las piezas que componen el electrodoméstico que resultan dañadas por defectos de fabricación.

Igualmente, se proporciona asistencia a cargo del cliente a productos no cubiertos por garantía.

El Fabricante declina toda responsabilidad por eventuales daños a personas, animales o cosas, derivado de un uso no apropiado del aparato y del incumplimiento de las advertencias indicadas en el correspondiente folleto de instrucciones.

### Límites

Todo derecho de garantía y responsabilidad por parte nuestra caduca si el aparato ha sido:

- abierto por personal no autorizado;
- empleado, conservado, transportado de manera inadecuada o anómala.

Se excluye de la garantía todo defecto estético o aquellos que no comprometen la eficiencia de su funcionamiento.

Si a pesar del cuidado en la elección de los materiales y el empeño en la fabricación del producto que Ud. apenas ha comprado se verificaran desperfectos o si Ud. precisara más información al respecto, le aconsejamos contactar al revendedor de zona.

IT

EN

FR

DE

ES

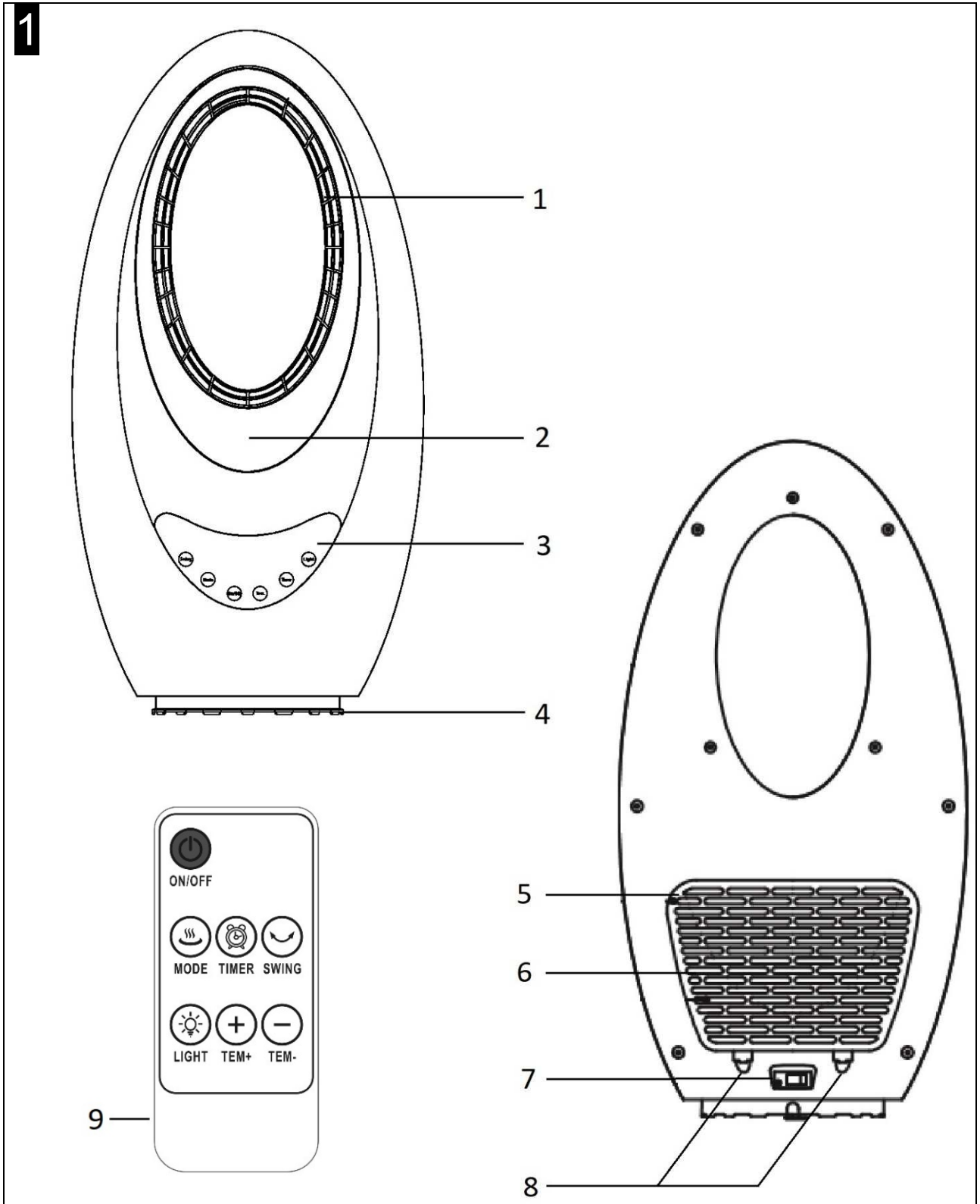

2

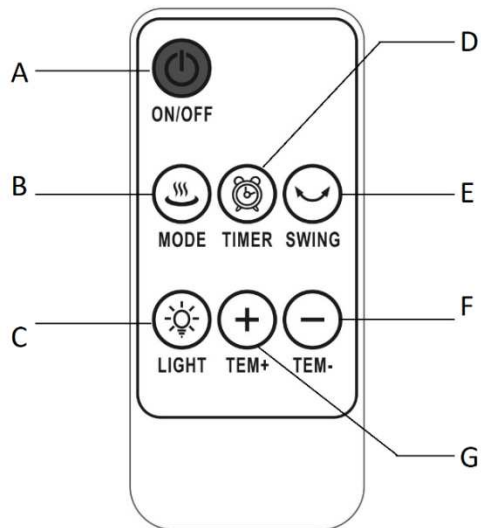
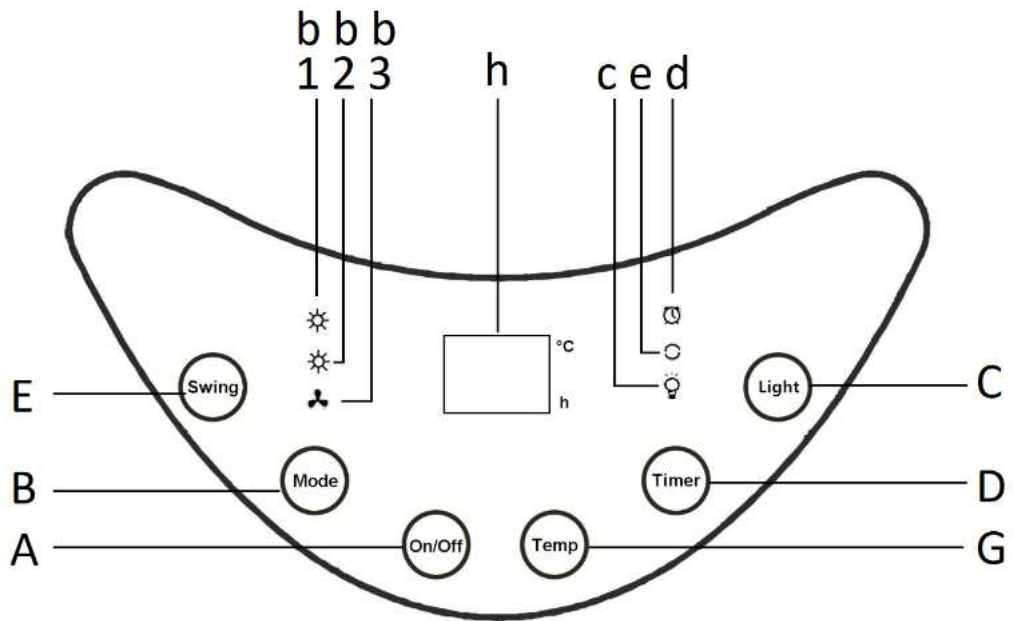

3

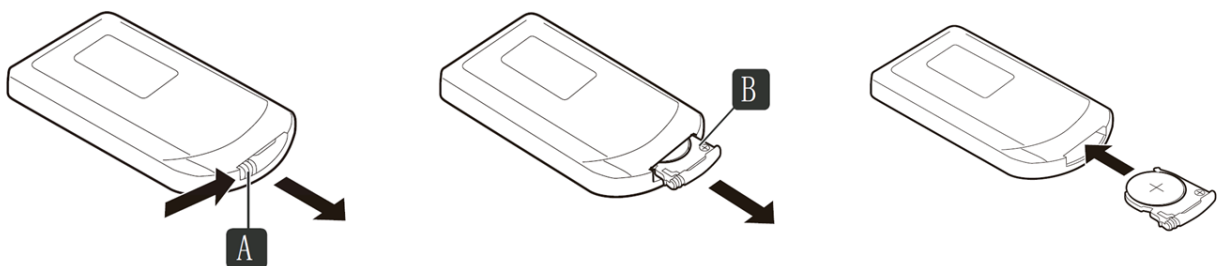



Poly Pool S.p.A. Via Sottocorna, 21/B  
24020 Parre (Bergamo) - Italy  
Tel. +39 035 4104000 r.a. - Fax +39 035 702716  
<http://www.ardes.it> - e-mail: [polypool@polypool.it](mailto:polypool@polypool.it)  
MADE IN CHINA