



IT

## DEUMIDIFICATORE

**ALICE 13**  
**ALICE 17**



## ISTRUZIONI PER L'USO

Leggere attentamente le istruzioni prima di far funzionare il deumidificatore oppure fare manutenzione. Osservare tutte le istruzioni di sicurezza; la mancata osservanza delle istruzioni può portare a incidenti e/o danni. Conservare queste istruzioni per futuro riferimento.



L'unità contiene gas infiammabile R290.



Prima di installare e utilizzare l'unità, leggere le istruzioni.



Prima di riparare l'apparecchio, leggere il manuale di assistenza.

## IL REFRIGERANTE R290

- Per poter svolgere le sue funzioni, il climatizzatore ha al suo interno un circuito frigorifero in cui circola un refrigerante ecologico: R290 = GWP (Potenziale di riscaldamento globale: 3)
- E' un refrigerante infiammabile e inodore, con ottime proprietà termodinamiche che portano ad un'elevata efficienza energetica.

### Attenzione:

Data l'infiammabilità di questo refrigerante, si consiglia di attenersi strettamente alle istruzioni di sicurezza riportate nel presente manuale.

Non utilizzare artifici per accelerare il processo di sbrinamento o per pulire se non quelli raccomandati.

Per le riparazioni seguire strettamente solo le istruzioni del produttore: rivolgersi sempre ad un Centro Assistenza Argoclima.

Qualsiasi riparazione eseguita da personale non qualificato potrebbe essere pericolosa. L'apparecchio deve essere conservato in una stanza senza fonti di innesco a funzionamento continuo. (per esempio: fiamme libere, un apparecchio a gas operativo o una stufa elettrica operativa). Non forare o bruciare l'unità.

L'apparecchio deve essere installato, gestito e mantenuto in una stanza con una superficie di oltre 4 m<sup>2</sup>.

L'apparecchio contiene gas R290 infiammabile. Attenzione i refrigeranti non hanno odore.

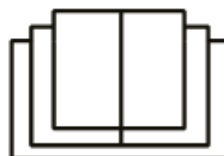

## INFORMAZIONI GENERALI DI FUNZIONAMENTO E SICUREZZA

- **Questo apparecchio è un deumidificatore molto efficace, progettato per uso solo domestico!**
- Utilizzare questo deumidificatore solo come descritto in questo manuale. Qualsiasi altro uso non consigliato dal costruttore può causare incendi, scosse elettriche, o malfunzionamenti.
- L'unità deve sempre essere collocata in posizione verticale perché contiene refrigerante.
- Dopo aver aperto l'unità, collocatela in posizione verticale per consentire al refrigerante di stabilizzarsi e aspettate due ore prima di usarla.
- Assicurarsi che il tipo di alimentazione elettrica sia conforme al voltaggio richiesto (220 - 240V/50Hz).
- Questo apparecchio può essere utilizzato da bambini di età non inferiore a 8 anni e da persone con ridotte capacità fisiche, sensoriali o mentali, o prive di esperienza e della necessaria conoscenza, purché sotto sorveglianza oppure dopo che le stesse abbiano ricevuto istruzioni relative all'uso sicuro dell'apparecchio e alla comprensione dei pericoli ad esso inerenti.
- I bambini non devono giocare con l'apparecchio.
- La pulizia e la manutenzione destinata ad essere effettuata dall'utilizzatore non deve essere effettuata da bambini senza sorveglianza.
- Assicurarsi che la spina sia inserita in modo saldo. Non utilizzare una spina multipla. Non toccare la spina con le mani bagnate. Assicurarsi che la spina sia pulita.
- Questo prodotto non è un giocattolo. I bambini devono essere debitamente supervisionati al fine di assicurarsi che non giochino con l'apparecchio.
- **Disinserire l'alimentazione della rete in caso di non utilizzo o pulizia. Una spina di alimentazione inserita potrebbe causare scosse elettriche o incidenti.**

- Per disconnettere l'apparecchio, mettere l'interruttore in posizione OFF e rimuovere la spina dalla presa. Tirare solo la spina. Non tirare il cavo.
- Non piegare, trascinare, attorcigliare o estrarre il cavo con forza. **Non utilizzare l'apparecchio in presenza di cavo o spina danneggiati: può esserci pericolo di incendio o di scossa elettrica.** Se il filo dell'alimentazione è danneggiato dovrà essere sostituito da un centro assistenza.
- **Non collocare oggetti pesanti sull'apparecchio.**
- Per evitare la fuoriuscita di acqua, svuotare il serbatoio dell'acqua prima di spostare l'apparecchio.
- Non inclinare su un lato, né capovolgere il deumidificatore, poiché l'acqua che fuoriesce potrebbe danneggiare l'apparecchio.
- **Non utilizzare l'apparecchio su superfici instabili o pendenti: perdite di acqua potrebbero causarne il malfunzionamento oppure vibrazioni anomale, con conseguente rumorosità .**
- Il deumidificatore deve essere posizionato ad una distanza **minima di 50 cm** dal muro o da un altro ostacolo, per dissipare il caldo correttamente.
- **Chiudere tutte le finestre aperte per raggiungere la massima efficienza di deumidificazione possibile.**
- **Non inserire oggetti o aghi nella griglia di emissione dell'aria.**
- **Non coprire in alcun modo le griglie di uscita e di aspirazione dell'aria.**

### **ATTENZIONE!**

**Quando si verifica un'anomalia, spegnere l'apparecchio ed estrarre la spina immediatamente. Non smontare, riparare o modificare questo prodotto liberamente. In caso di malfunzionamento, contattare direttamente il centro di assistenza.**

- Non immergere il filo, la spina o qualsiasi altro elemento dell'apparecchio in acqua o in altri liquidi.

- Non esporre il deumidificatore direttamente alla luce del sole.
- Tenere l'apparecchio lontano da fonti di calore che potrebbero causare deformazione delle plastiche.
- Non usare insetticidi, oli o vernici a spruzzo attorno all'apparecchio; questo potrebbe danneggiare la plastica o causare un principio di incendio.
- **Tenere gas o oli infiammabili lontano dall'apparecchio!**
- **Non muovere l'apparecchio durante il funzionamento: questo potrebbe causare perdite di acqua o malfunzionamenti.**

## DESCRIZIONE DELLE PARTI

### VISTA FRONTALE

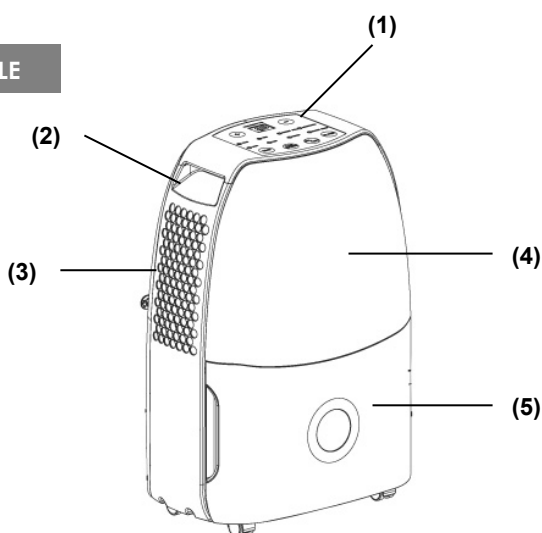

- 1) PANNELLO DI CONTROLLO
- 2) MANIGLIA PER IL TRASPORTO
- 3) USCITA ARIA DEUMIFICATA
- 4) PANNELLO FRONTALE
- 5) SERBATOIO DELL'ACQUA RIMUOVIBILE PER LO SVUOTAMENTO

### VISTA POSTERIORE

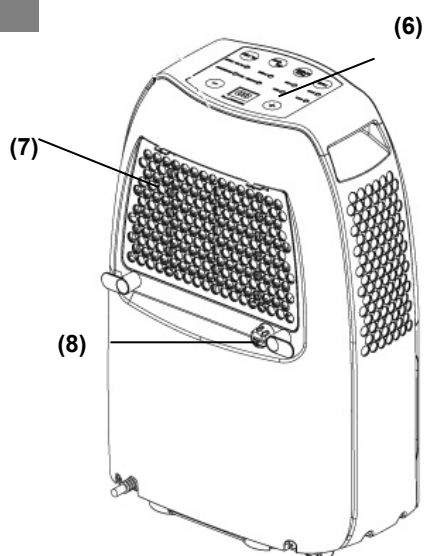

- 6) PANNELLO DI CONTROLLO (MECCANICO O DIGITALE)
- 7) PANNELLO POSTERIORE CON FILTRO ARIA
- 8) FORO PER IL DRENAGGIO CONTINUO DELLA CONDENZA

## ISTRUZIONI PER L'USO

### MESSA IN FUNZIONE DEL DEUMIDIFICATORE

Posizionare il prodotto su una superficie piana e stabile, resistente al calore, ad una distanza minima di 1 metro da superfici infiammabili o sensibili al calore e di 50 cm da pareti o altri oggetti.

Verificare che la tanica dell'acqua sia in posizione corretta.

Collegare il cavo di alimentazione ad una presa di corrente appropriata (220-240V/50 Hz).

Accendere l'unità tramite il pulsante ON/OFF situati sul pannello di controllo.

### PRECAUZIONI DI UTILIZZO

**Il deumidificatore parte solo se il livello di umidità in ambiente è superiore a quello impostato.**

Il deumidificatore continuerà a funzionare, fino al raggiungimento del livello di umidità impostato, **salvo eventuali interruzioni dovute al riempimento della tanica**. In questo caso, provvedere allo svuotamento del serbatoio ed al relativo corretto riposizionamento: il deumidificatore riprenderà a funzionare.

#### ATTENZIONE:

**Dopo ogni interruzione di funzionamento, devono trascorrere almeno 3 minuti prima che il deumidificatore riparta: questo ritardo di avviamento protegge il compressore da eventuali danni.**

**Se invece la % di umidità impostata è superiore a quella presente in ambiente, il deumidificatore non parte.**

Se, dopo avere seguito le istruzioni per la messa in funzione del deumidificatore, **il deumidificatore non parte e il display non si illumina**, oppure il deumidificatore si arresta senza motivo, controllare che le condizioni della spina e del cavo di alimentazione siano buone. Fatto questo, attendere 10 minuti e poi riavviare il deumidificatore.

Se, anche dopo 10 minuti il deumidificatore non parte, oppure, se il cavo o la spina risultano danneggiati, spegnere il deumidificatore e rivolgersi ad un centro di assistenza tecnica.

#### ATTENZIONE:

**Quando il deumidificatore è in funzione, il compressore produce calore e il deumidificatore immette in ambiente aria tiepida. La temperatura ambiente tenderà quindi ad aumentare. Questa è una condizione normale.**

### SPEGNIMENTO DEL DEUMIDIFICATORE

Per spegnere il deumidificatore premere il pulsante ON/OFF- L'alimentazione s'interrompe e il deumidificatore cessa di funzionare.

Staccare la spina dalla presa se non si utilizza per un po' di tempo.

### MODALITA' DI ELIMINAZIONE DELLA CONDENSA

L'acqua estratta dall'aria può essere raccolta nell'apposito serbatoio frontale.

Quando il serbatoio è pieno, l'unità si spegne. Il LED di allarme TANICA PIENA si accende e si sente un segnale sonoro di circa 10 m secondi. Svuotare il serbatoio. Togliere l'acqua dal serbatoio con due mani.

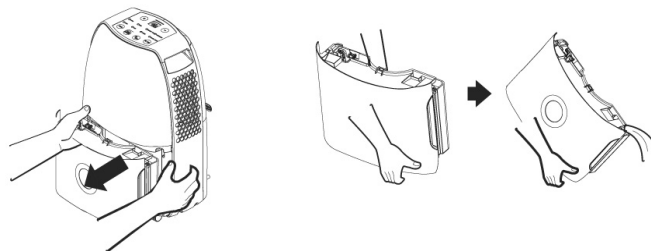

## DRENAGGIO CONTINUO DELLA CONDENZA

L'acqua può essere drenata in modo continuo utilizzando un tubicino in PVC di 14 mm di diametro interno (non fornito).

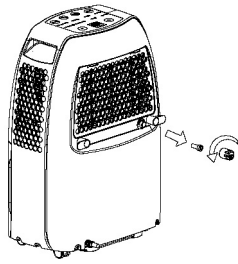

Rimuovere il cappuccio dal foro di drenaggio girandolo in senso antiorario.

Rimuovere il tappo in gomma.

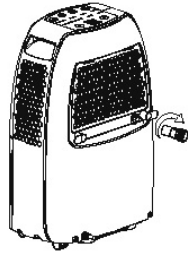

Avvitare il connettore per il tubo di scarico sul foro di drenaggio (fornito).

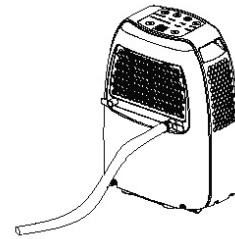

Collegare un tubo in PVC (non fornito) al foro di drenaggio continuo. Collegare il tubo ad uno scarico continuo.

## PANNELLO COMANDI

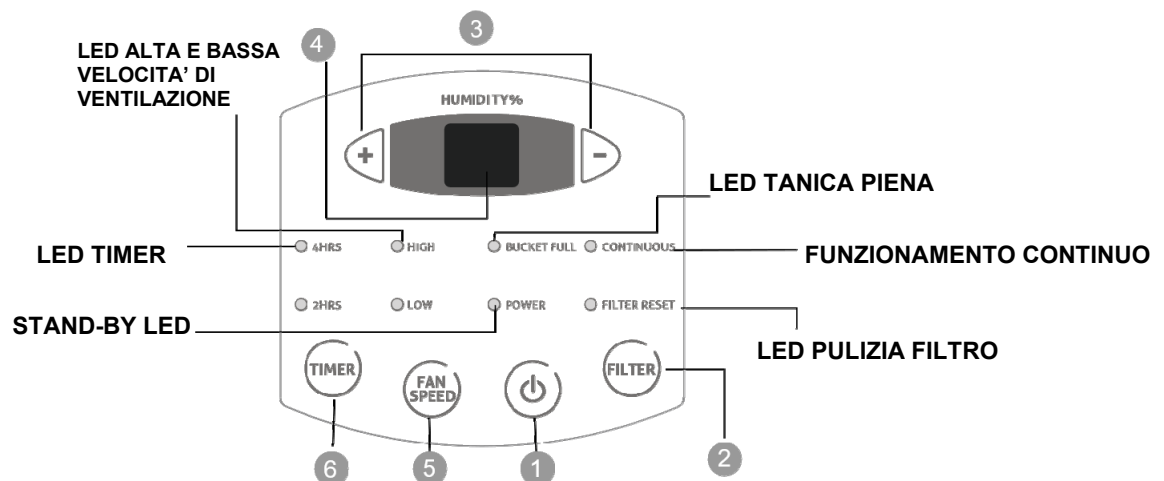

**1. PULSANTE ON/OFF:** premere per accendere e spegnere il deumidificatore.

**2. PULSANTE FILTER "CLEAN FILTER SYSTEM":** Dopo 250 ore di funzionamento, la spia luminosa FILTER RESET si accenderà ad indicare che è necessario pulire il filtro. Estrarre il filtro e pulirlo. Quindi premere il pulsante FILTER.

**3. PULSANTE REGOLAZIONE UMIDITA' RELATIVA:** L'umidità può essere regolata da 35% a 80% a step di 5%, utilizzando i tasti + e -, oppure potete scegliere il drenaggio continuo (CO) – massima deumidificazione.

**4. DISPLAY:** in fase di selezione della % di umidità mostra l'umidità relativa impostata; dopo alcuni secondi il display mostra l'umidità reale presente in ambiente.

**5. PULSANTE VELOCITA' DI VENTILAZIONE:** premere per regolare la velocità di ventilazione (bassa-LOW o alta-HIGH).

**6. PULSANTE TIMER ON/OFF:** timer per l'accensione o lo spegnimento ritardato (di 2 o 4 ore).

**LED TIMER:** indica il timer impostato (2 o 4 ore).

**LED ALTA E BASSA VELOCITA' DI VENTILAZIONE:** indica la velocità impostata, alta (HIGH) o bassa (LOW).

**LED TANICA PIENA:** quando la tanica è piena di condensa, il LED di allarme TANICA PIENA si accende e il deumidificatore smette di funzionare. Si sente un segnale sonoro di circa 10 m secondi. Estrarre la tanica e svuotarla (come indicato al paragrafo MODALITA' DI ELIMINAZIONE DELLA CONDENZA), quindi riposizionarla correttamente, il deumidificatore riprenderà a funzionare.

## STAND-BY LED

**LED DI FUNZIONAMENTO CONTINUO:** indica il funzionamento continuo del deumidificatore.

**LED PULIZIA FILTRO:** indica che è necessario pulire il filtro.

**SBRINAMENTO:** Il deumidificatore può funzionare correttamente ad una temperatura ambiente compresa **tra + 5°C e + 32°C**.

Quando il deumidificatore funziona con bassa temperatura in ambiente, la superficie dell'evaporatore può accumulare del ghiaccio che potrebbe ridurre l'efficienza del deumidificatore.

Quando ciò avviene, il deumidificatore va in modalità sbrinamento. Il compressore si arresta, ma il ventilatore continua a funzionare.

**Si consiglia di non utilizzare il deumidificatore se la temperatura ambiente è inferiore a 5°C.**

**AUTO RESTART:** il deumidificatore si riavvia dopo un black out.

**MEMORY FUNCTION:** il deumidificatore mantiene le impostazioni dopo un back out.

## PULIZIA E MANUTENZIONE

### MANUTENZIONE DELLA SUPERFICIE ESTERNA DEL DEUMIDIFICATORE

#### ⚠ Attenzione

**Estrarre sempre la spina dalla presa prima di pulire il deumidificatore, altrimenti potrebbero verificarsi scosse elettriche o malfunzionamenti.**

#### ⚠ Attenzione

**Non bagnare o immergere in acqua il deumidificatore altrimenti possono verificarsi scosse elettriche.**

**Utilizzare un panno umido e soffice per pulire la superficie esterna del deumidificatore.**

**Non usare solventi, benzina, xilene, polvere di talco e spazzole: potrebbero danneggiare la superficie o il colore dell'involucro.**

### PULIZIA DEL SERBATOIO DELL'ACQUA

E' consigliabile rimuovere il serbatoio una volta ogni qualche settimana per prevenire la formazione di muffe e batteri.

Riempire il serbatoio dell'acqua con acqua pulita ed una piccola quantità di detergente, scuoterlo, svuotarlo e sciacquarlo.

### PULIZIA DEL FILTRO DELL'ARIA

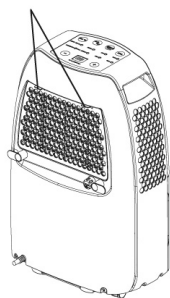

La funzione del filtro è filtrare la polvere o lo sporco presente nell'aria.

Se il filtro è bloccato dalla polvere il consumo elettrico sarà superiore al normale.

**Per avere una migliore efficienza di rimozione dell'umidità, pulire il filtro una volta ogni 250 ore di funzionamento. Dopo 250 ore di funzionamento, la spia luminosa FILTER RESET si accenderà ad indicare che è necessario pulire il filtro.**

Istruzioni per la pulizia:

- 1. Premere le due alette e estrarre il filtro.**
- 2. Pulire il filtro con un aspirapolvere o lavarlo con acqua pulita, sotto i 40°C. NON USARE ALCOOL, BENZENE O ALTRI PRODOTTI AGGRESSIVI.**
- 3. Lasciare asciugare naturalmente il filtro, quindi inserirlo di nuovo nel suo alloggiamento.**
- 4. Premere il pulsante FILTER**

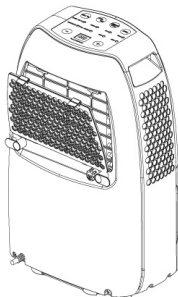



## REGOLAMENTO (UE) N. 517/2014 - F-GAS

### ALICE 13

L'unità contiene R290, un gas naturale con potenziale di riscaldamento globale (GWP) = 3 - Kg. 0,06 = 0,00018 Tonn CO<sub>2</sub> equiv.. Non disperdere R290 nell'ambiente.

### ALICE 17

L'unità contiene R290, un gas naturale con potenziale di riscaldamento globale (GWP) = 3 - Kg. 0,08 = 0,00024 Tonn CO<sub>2</sub> equiv.. Non disperdere R290 nell'ambiente.

#### INFORMAZIONE PER IL CORRETTO SMALTIMENTO DEL PRODOTTO ai sensi dell'art. 26 D.Lgs 14/03/14, no. 49 "ATTUAZIONE DELLA DIRETTIVA EUROPEA 2012/19/UE SUI RIFIUTI DA APPARECCHIATURE ELETTRICHE ED ELETTRONICHE"

Alla fine della sua vita utile questo apparecchio non deve essere smaltito insieme ai rifiuti domestici. Richiamiamo l'importante ruolo del consumatore nel contribuire al riutilizzo, al riciclaggio e ad altre forme di recupero di tali rifiuti.



L'apparecchio deve essere consegnato in modo differenziato presso appositi centri di raccolta comunali oppure gratuitamente presso i rivenditori, all'atto dell'acquisto di una nuova apparecchiatura di tipo equivalente. Per prodotti di dimensione esterna inferiore a 25 cm tale servizio di ritiro gratuito del rifiuto deve essere obbligatoriamente fornito gratuitamente dai rivenditori di grandi dimensioni (superficie di vendita di almeno 400m<sup>2</sup>) anche nel caso in cui non venga acquistata alcuna apparecchiatura equivalente.

Smaltire separatamente un apparecchio elettrico ed elettronico consente di evitare possibili effetti negativi sull'ambiente e sulla salute umana derivanti da uno smaltimento inadeguato e permette di recuperare e riciclare i materiali di cui è composto, con importanti risparmi di energia e risorse.

Per sottolineare l'obbligo di smaltire separatamente queste apparecchiature, sul prodotto è riportato il simbolo del cassetto barrato.



improve your life

[www.argoclima.com](http://www.argoclima.com)